

Favorita II, Favorita Speed, Electra® II, Ehmann turbo-line®

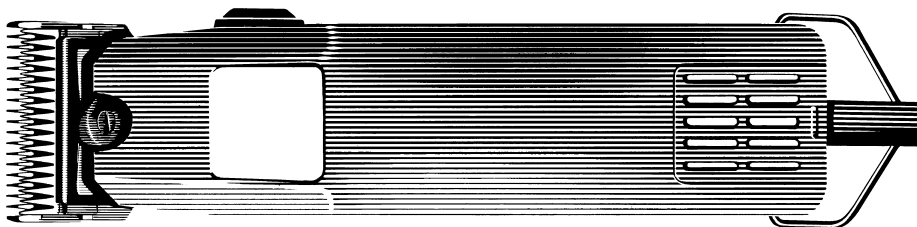

-
- | | | | |
|------------|---|------------|--|
| GB | Instructions for use/Technical description
Shearing machine Favorita II, Favorita Speed, Electra® II, Ehmann turbo-line® | S | Bruksanvisning/Teknisk Beskrivning
Klippmaskin Favorita II, Favorita Speed, Electra® II, Ehmann turbo-line® |
| USA | Instructions for use/Technical description
Shearing machine Favorita II, Favorita Speed, Electra® II, Ehmann turbo-line® | RUS | Инструкция по применению/
Техническое описание
Машина для стрижки Favorita II, Favorita Speed, Electra® II, Ehmann turbo-line® |
| CAN | Instructions for use/Technical description
Shearing machine Favorita II, Favorita Speed, Electra® II, Ehmann turbo-line® | PL | Instrukcja użytkowania/Opis Techniczny
Maszynka do strzyżenia Favorita II, Favorita Speed, Electra® II, Ehmann turbo-line® |
| D | Gebrauchsanweisung/Technische Beschreibung
Schermaschine Favorita II, Favorita Speed, Electra® II, Ehmann turbo-line® | CN | 使用说明书 / 技术描述
Favorita II, Favorita Speed, Electra® II, Ehmann turbo-line® 切割机 |
| F | Mode d'emploi/Description technique
Tondeuse Favorita II, Favorita Speed, Electra® II, Ehmann turbo-line® | J | 取扱説明書 / 技術仕様書
ヘアカッター Favorita II, Favorita Speed, Electra® II, Ehmann turbo-line® |
| E | Instrucciones de manejo/Descripción técnica
Esquiladora Favorita II, Favorita Speed, Electra® II, Ehmann turbo-line® | KR | 사용 설명서 / 기술 설명
Favorita II, Favorita Speed, Electra® II, Ehmann turbo-line® 면도기 |
| I | Istruzioni per l'uso/Descrizione tecnica
Tosatrice Favorita II, Favorita Speed, Electra® II, Ehmann turbo-line® | | |
| NL | Gebbruksaanwijzing/Technische Beschrijving
Scheermachine Favorita II, Favorita Speed, Electra® II, Ehmann turbo-line® | | |

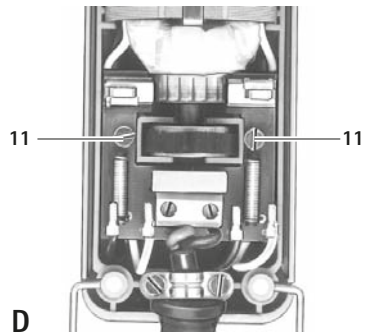

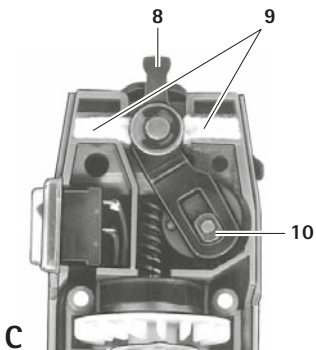
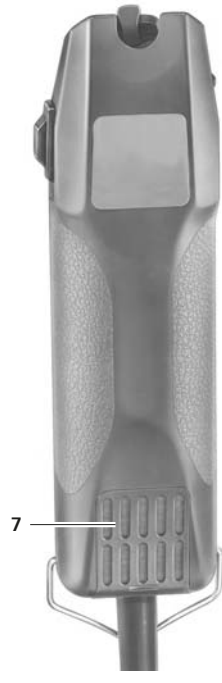
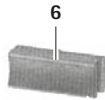
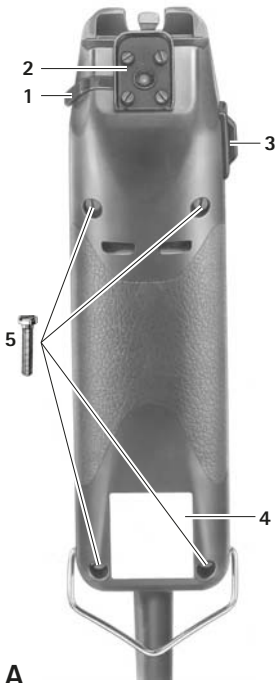
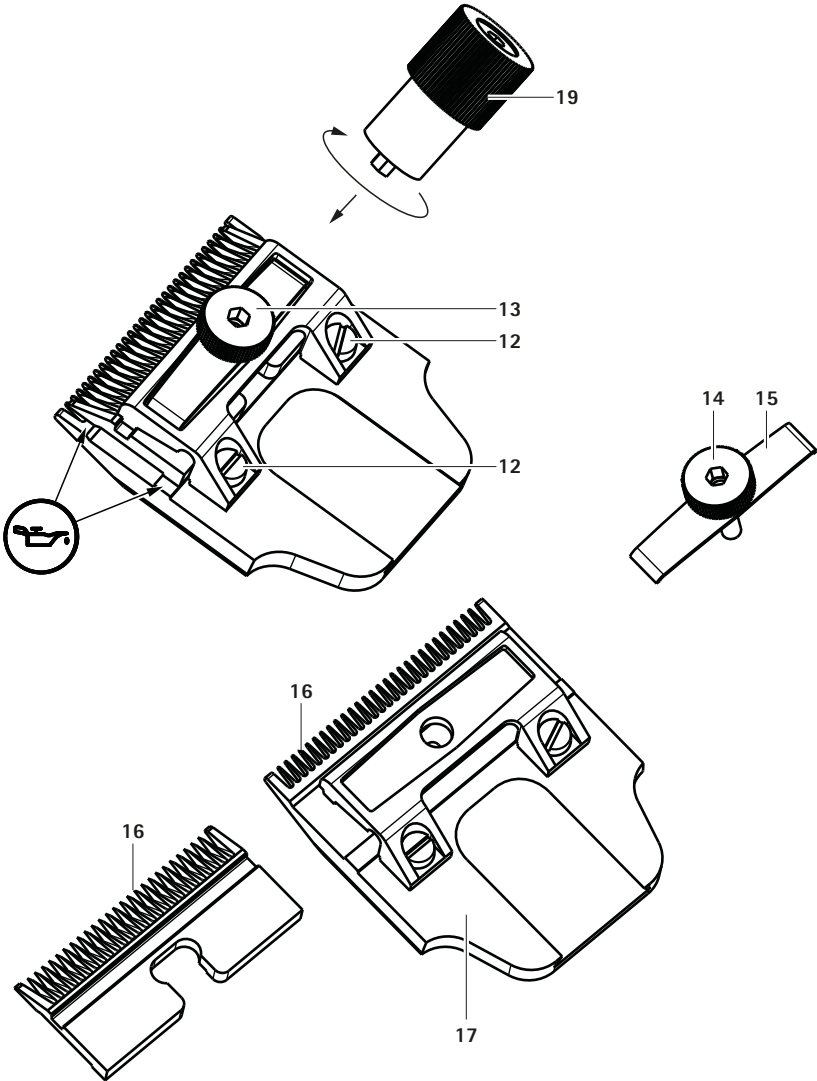



Shearing machine Favorita II, Favorita Speed, Electra® II, Ehmann turbo-line®

Legend

- 1 Lever
- 2 Shearing head adapter
- 3 On/Off switch
- 4 Nameplate
- 5 Screws (x4)
- 6 Carbon brush
- 7 Air filter
- 8 Rocker arm
- 9 Oil felts
- 10 Guide piece
- 11 Screws (x2)
- 12 Cylinder screw (x2)
- 13 Pressure piece
- 14 Knurled screw
- 15 Leaf spring
- 16 Serration
- 17 Upper cutting plate
- 18 Lower cutting plate
- 19 Torqui precision adjusting aid GT140

Symbols on product

	Adhere to instructions for use
	Labeling of electrical and electronic devices according to directive 2012/19/EU (WEEE), see section Disposal

Contents

1. Safe handling	3
2. Product description	3
2.1 Scope of Supply	3
2.2 Components required for operation	4
2.3 Intended use	4
2.4 Operating principle	4
3. Preparation and setup	4
4. Working with the device	5
4.1 System set-up	5
4.1.1 Connecting the accessories.....	5
4.1.2 Attaching the Blade.....	5
4.2 Function Check	5
4.3 Safe handling Shearing head	5
4.3.1 Adjusting the plate pressure.....	5
4.3.2 Adjust plate pressure with Torqui precision adjusting aid	5
4.3.3 Sharpening the cutting plate	6
4.3.4 Disassemble the shearing head.....	6
4.3.5 Lubricating the shearing head	6
5. Reprocessing	6
5.1 Cleaning/disinfection	6
5.2 Control, care and inspection	7
6. Maintenance	7
7. Troubleshooting list	8
8. Technical Service	9
9. Accessories/Spare parts	9
9.1 Shearing heads	9
10. Technical Data	10
10.1 Shearing machine Favorita II	10
10.2 Shearing machine Favorita Speed	10
10.3 Shearing machine Electra® II	10
10.4 Shearing machine Ehmann turbo-line®	10
10.5 Declaration of conformity	10
11. Disposal	10
11.1 For EU countries only	11
12. United Kingdom	11
13. 2-Year Warranty	11

1. Safe handling



Risk of death by electric shock!

- Do not open the product.
 - Connect the product only to a grounded power supply.
-
- Prior to use, check that the product is in good working order.
 - Observe our „Notes on Electromagnetic Compatibility (EMC)“.
 - To prevent damage caused by improper setup or operation, and in order not to compromise warranty and manufacturer liability:
 - Use the product only according to these instructions for use.
 - Follow the safety and maintenance instructions.
 - Ensure the manufacturer's approval before using accessories that are not mentioned in the instructions for use.
 - Ensure that the product and its accessories are operated and used only by persons with the requisite training, knowledge, or experience.
 - Keep the instructions for use accessible for the user.
 - Always adhere to applicable standards.
 - Ensure that the electrical facilities in the room in which the device is being used conform to IEC norms.
 - Unplug the device by pulling the plug, but never by pulling the power cord.
 - Do not operate the product in explosion-hazard areas.
 - Do not use the product if it is damaged or defective. Set aside the product if it is damaged.

Note

This device can be used by children over the age of 8 as well as by persons with reduced physical, sensory or mental capacities or with lack of experience and knowledge, if these persons are supervised or have been instructed on how to use the device safely, and if they understand the risks associated with the use of the device. Children must not play with the device. Cleaning and user-maintenance must not be carried out by children without supervision.

If the mains power cord of this device is damaged, it must be replaced by the manufacturer, customer service, or a similarly qualified person to prevent any risks or hazards.

2. Product description

2.1 Scope of Supply

Designation	Art. no.
Shearing machine Favorita II – 110 V to 125 V – 230 V	GT101 GT104
Shearing machine Favorita Speed – 230 V	GT114
Shearing machine Electra® II – 110 V to 125 V – 230 V	GH201 GH204
Shearing machine Ehmann turbo-line® – 230 V	GH214
Instructions for use	TA009813

Note

The device ships without any blade. Instead, there is a range of blades available for various applications!

Shearing machine Favorita II, Favorita Speed, Electra® II, Ehmann turbo-line®

2.2 Components required for operation

- Shearing machine Favorita II, Favorita Speed, Electra® II, Ehmann turbo-line®
- Shearing head

2.3 Intended use

Note

The device is intended exclusively for cutting animal hair.

The shearing machine Favorita II, Favorita Speed, Electra® II, Ehmann turbo-line® is used for shearing small animals.

The device is used with a shearing head to be selected according to the respective application.

2.4 Operating principle

The device is switched on (off) by pushing the ON/OFF switch up (down).

3. Preparation and setup

Non-compliance with these rules will result in complete exclusion of liability on the part of Aesculap.

- Always observe the following guidelines when setting up and operating the product:
 - national regulations for installation and operation,
 - national regulations on fire and explosion protection.
 - operating advisories according to IEC-/VDE regulations.



DANGER

Fire and explosion hazard!

- Do not operate the product in explosion-hazard areas.



CAUTION

Malfunction of, or damage to the product caused by improper setup!

- Do not expose the product to direct sunlight or moisture.
- Do not cover the ventilation slots of the product.
- Connect the product to the specified voltage of 100 V to 240 V/50 Hz to 60 Hz.
- Ensure that the mains power socket used for supplying the product is freely accessible.

4. Working with the device

4.1 System set-up

4.1.1 Connecting the accessories

Combinations of accessories that are not mentioned in the present instructions for use may only be employed if they are specifically intended for the respective application, and if they do not compromise the performance and safety characteristics of the products.

- Please contact your B. Braun/Aesculap Partner or Aesculap Technical Service - Address: see section Technical Service.

4.1.2 Attaching the Blade



WARNING

Risk of injury caused by sharp cutting plates!

- Handle the shearing head of the device with appropriate caution.

Note

The device ships without any blade. Instead, there is a range of blades available for various applications!

- Slide On/Off switch **3** upward to switch on the device.
- Push lever **1** towards the shell of the product.
- Mount the shearing head on shearing adapter **2**.
- Release lever **1**.

This completes the mounting of the shearing head.

4.2 Function Check

- Carry out a visual inspection.
- Check the switch position.
- Mount the blade correctly and lubricate it if necessary, see section Safe handling Shearing head.

4.3 Safe handling Shearing head

4.3.1 Adjusting the plate pressure

Note

The plate pressure can be adjusted to increase the cutting power as required (see foldout page)!

- Tighten knurled screw **14** so that upper cutting plate **17** can be moved by hand, by applying moderate, lateral pressure.

4.3.2 Adjust plate pressure with Torqui precision adjusting aid

Note

The manufacturer recommends using the Torqui precision adjusting aid for optimal adjustment of the plate pressure.

- Insert Torqui precision adjustment aid **19** into the socket hex of the knurled screw **14** and turn clockwise until a click can be heard.

Note

Knurled screws of older shearing heads that do not have a socket hex can be retrofitted with the screw set GT141.

Shearing machine Favorita II, Favorita Speed, Electra® II, Ehmann turbo-line®

4.3.3 Sharpening the cutting plate

Note

For sharpening the cutting plate, please contact Technical Service, see section Technical Service.

4.3.4 Disassemble the shearing head



WARNING

Risk of injury caused by sharp cutting plates!

- Handle the shearing head of the device with appropriate caution.

- Loosen knurled screw 14 with leaf spring 15.
- Push upper cutting plate 17 under pressure piece 13 out of the shearing head.
This completes the mounting of the shearing head.

4.3.5 Lubricating the shearing head

- Disassemble the shearing head, see section Disassemble the shearing head.
- Clean upper cutting plate 17 and lower cutting plate 18 with a soft wipe or brush. Make certain the gaps in serration 16 are cleaned properly.
- Slightly lubricate upper cutting plate 17 and lower cutting plate 18 with special lubricant for shearing heads GT604.

5. Reprocessing



CAUTION

Damage to, or destruction of the product caused by mechanical cleaning/disinfecting or sterilization!

- Only clean and disinfect the product manually.
- Do not sterilize the product under any circumstances.

5.1 Cleaning/disinfection

Note

Always follow disposal and hygiene instructions and regulations!

Cleaning/disinfection



DANGER

Risk of electric shock and fire hazard!

- Unplug the device before cleaning.
- Ensure that no fluids will penetrate the product.
- Leave the product exposed to air for at least 1 minute after cleaning/disinfecting.



CAUTION

Damage to the product due to incorrect cleaning or inappropriate cleaning/disinfecting agents!

- Use any commercial detergent for surface cleaning.
- Never immerse the product in water or detergent.

- Wipe the shell of the product with a lint-free cloth moistened with a commercial disinfectant for wipe disinfection.
- If necessary, after the appropriate exposure time, wipe off any residues of the cleaning/disinfecting agent with a lint-free cloth moistened with clean water.
- Dry the product with a clean, lint-free cloth.
- Do not use corrosive chemicals.
- If necessary, repeat the cleaning/disinfecting process.

Cleaning the air filter

Note

The air filter must be cleaned once a week or whenever necessary!

- Slide back and remove air filter 7.
- Blow through or wash air filter 7.
- Slide dry air filter 7 into its seating.

5.2 Control, care and inspection

- Allow the product to cool down to room temperature.
- Inspect the product after each cleaning and disinfecting cycle to be sure it is: clean, functional, and undamaged.
- Lubricate the shearing head as appropriate, see section Lubricating the shearing head.
- To enhance the cutting power, adjust the plate pressure as required, see section Adjusting the plate pressure.
- Check the product for any damage, abnormal running noise, overheating or excessive vibration.
- Inspect the shearing head for broken, damaged or blunt cutting edges.
- Set aside the product if it is damaged.

6. Maintenance

To ensure reliable operation, Aesculap recommends servicing the product at least once a year.

Service addresses

Albert Kerbl GmbH
 Felizenzell 9
 84428 Buchbach / Germany
 Phone: +49 (0) 8086 933-100
 Fax: +49 (0) 8086 933-500
 E-Mail: info@kerbl.com
www.kerbl.com

Other service addresses can be obtained from the address indicated above.

Shearing machine Favorita II, Favorita Speed, Electra® II, Ehmann turbo-line®

7. Troubleshooting list

Issue	Detection	Cause	Remedy
Shearing head not moving	Shearing head jammed	Shearing head not properly engaged in its seating	Properly engage the shearing head, see section Attaching the Blade
		Rocker arm defective	Replace rocker arm
Device cutting poorly or not at all	Device not cutting	Cutting edges of shearing head blunted	Have product repaired by the manufacturer
		Animal hair too wet	Only cut dry animal hair
		Shearing head lacking shearing pressure	Have product repaired by the manufacturer
	Cutting performance insufficient	Cutting edges of shearing head not honed correctly	Have product repaired by the manufacturer
	Strong heat-up of shearing head	Lack of lubrication of shearing head edges	Lubricate cutting edges of shearing head, see section Lubricating the shearing head
	Shearing head jammed	Animal hair jammed in shearing head	Demount shearing head and remove animal hair
Device motor not running	Device not cutting	Debris on electric contacts	Switch off device and clean the contacts
		Motor/Electronics defective	Have product repaired by the manufacturer
	Smell of burning from the machine housing	Motor burnt	Have product repaired by the manufacturer
	Shearing head jammed	Debris in shearing head	Clean and lubricate the shearing head, see section Lubricating the shearing head
Device motor running very slowly	Atypical motor noises	Lack of lubrication of shearing head edges	Lubricate cutting edges of shearing head, see section Lubricating the shearing head

8. Technical Service

Modifications carried out on medical technical equipment may result in loss of guarantee/warranty rights and forfeiture of applicable licenses.

Service addresses

Albert Kerbl GmbH

Felizenzell 9

84428 Buchbach / Germany

Phone: +49 (0) 8086 933-100

Fax: +49 (0) 8086 933-500

E-Mail: info@kerbl.com

www.kerbl.com

Other service addresses can be obtained from the address indicated above.

9. Accessories/Spare parts

Art. no.	Designation
GT604	Lubricant
GT605	Grease
GT104614	Carbon brushes
GT104803	Air filter
GT105808	Rocker arm
GT104244	Guide piece
GH214813	Air filter (Ehmann)
TA004662	Knurled screw
TA004663	Cylinder screw for fastening the pressure piece onto the lower plate
GT730203	Leaf spring
GT730201	Plastic pressure piece

9.1 Shearing heads

Shearing head (complete)	Size EU
GH700	1/20 mm
GH703	1/10 mm
GT730	1/2 mm
GH730	7.0 mm
GH712	1.0 mm
GT736	1.0 mm
GT710	1.6 mm
GT715	2.0 mm
GT742	2.0 mm
GT746	1.5 mm
GT748	3.0 mm
GT754	3.0 mm
GT758	5.0 mm
GT770	7.0 mm
GT772	0.7 mm
GT779	9 mm
GT782	12 mm
GT784	16 mm

Shearing machine Favorita II, Favorita Speed, Electra® II, Ehmann turbo-line®

10. Technical Data

10.1 Shearing machine Favorita II

Model	GT101 (30 W/110 V to 125 V) GT104 (30 W/230 V)
Stroke rate	2 300 1/min
Protection class (acc. to IEC 60601-1)	II
Weight (without shearing head)	approx. 650 g

10.2 Shearing machine Favorita Speed

Model	GT114 (35 W/230 V)
Stroke rate	3 000 1/min
Protection class (acc. to IEC 60601-1)	II
Weight (without shearing head)	approx. 650 g

10.3 Shearing machine Electra® II

Model	GH201 (25 W/110 V bis 125 V) GH204 (25 W/230 V)
Stroke rate	2 300 1/min
Protection class (acc. to IEC 60601-1)	II
Weight (without shearing head)	approx. 650 g

10.4 Shearing machine Ehmann turbo-line®

Model	GH214 (30 W/230 V)
Stroke rate	2 300 1/min
Protection class (acc. to IEC 60601-1)	II
Weight (without shearing head)	approx. 650 g

10.5 Declaration of conformity

	<p>We hereby declare, under sole responsibility, that this product is in conformity with the following norms or norm-defining documents:</p> <p>2004/108/EC EMC Directive DIN EN 60335-1 DIN EN 60335-2-8 Safety of household and similar electrical appliances - General Requirements - for hair cutting machines Aesculap Suhl GmbH</p>
--	---

11. Disposal

Electric tools, accessories and packaging should be handed over for environmentally responsible recycling.

11.1 For EU countries only

 	<p>Do not throw electric tools in the domestic waste!</p> <p>According to European Directive 2012/19/EU on old electrical and electronic appliances and its implementation in national law, electrical tools that are no longer suitable for use must be separately collected and sent for environmentally responsible recycling.</p>
--	---

12. United Kingdom

<p>Kerbl UK Ltd. 8 Lands End Way Oakham, Rutland LE15 6RF UK www.kerbl.co.uk Phone: 0044 01572 722558</p>	
--	---

13. 2-Year Warranty

Dear Customer,

Many thanks for choosing one of our products.

For decades, the name Aesculap has stood for proven quality and first-class service. We are known to provide innovative, high-performance products for our customers. Aesculap manufactures high-quality devices and can assure you that it uses high-quality materials and careful manufacturing processes. We would like to point out to you that we are not liable for defects in our products, if these are caused by improper use, normal wear or are caused by the product being improperly used or if inappropriate or not properly functioning third-party products are used.

Material defects that do not affect or only negligibly affect the value or function of the product are also excluded from our warranty.



If we are liable under our warranty, we reserve the right to repair or replace the product.

Shearing machine Favorita II, Favorita Speed, Electra® II, Ehmann turbo-line®

Legend

- 1 Lever
- 2 Shearing head adapter
- 3 On/Off switch
- 4 Nameplate
- 5 Screws (x4)
- 6 Carbon brush
- 7 Air filter
- 8 Rocker arm
- 9 Oil felts
- 10 Guide piece
- 11 Screws (x2)
- 12 Cylinder screw (x2)
- 13 Pressure piece
- 14 Knurled screw
- 15 Leaf spring
- 16 Serration
- 17 Upper cutting plate
- 18 Lower cutting plate
- 19 Torqui precision adjusting aid GT140

Symbols on product

	Adhere to instructions for use
	Labeling of electrical and electronic devices according to directive 2012/19/EU (WEEE), see section Disposal

Contents

1.	Safe handling	13
21.	Product description	13
21.1	Scope of Supply	13
21.2	Components required for operation	14
21.3	Intended use	14
21.4	Operating principle	14
22.	Preparation and setup	15
23.	Working with the device	16
23.1	System set-up	16
23.1.1	Connecting the accessories.....	16
23.1.2	Attaching the Blade	16
23.2	Function Check	16
23.3	Safe handling Shearing head	16
23.3.1	Adjusting the plate pressure.....	16
23.3.2	Adjust plate pressure with Torqui precision adjusting aid.....	16
23.3.3	Sharpening the cutting plate	17
23.3.4	Disassemble the shearing head.....	17
23.3.5	Lubricating the shearing head	17
24.	Reprocessing	17
24.1	Cleaning/disinfection	18
24.2	Control, care and inspection	19
25.	Maintenance	19
26.	Troubleshooting list	20
27.	Technical Service	21
28.	Accessories/Spare parts	21
28.1	Shearing heads	21
29.	Technical Data	21
29.1	Shearing machine Favorita II	21
29.2	Shearing machine Favorita Speed	22
29.3	Shearing machine Electra® II	22
29.4	Shearing machine Ehmann turbo-line®	22
29.5	Declaration of conformity	22
30.	Disposal	22
30.1	For EU countries only	22
31.	United Kingdom	23
32.	2-Year Warranty	23

20. Safe handling



DANGER

Risk of death by electric shock!

- Do not open the product.
 - Connect the product only to a grounded power supply.
-
- Prior to use, check that the product is in good working order.
 - Observe our „Notes on Electromagnetic Compatibility (EMC)“.
 - To prevent damage caused by improper setup or operation, and in order not to compromise warranty and manufacturer liability:
 - Use the product only according to these instructions for use.
 - Follow the safety and maintenance instructions.
 - Ensure the manufacturer's approval before using accessories that are not mentioned in the instructions for use.
 - Ensure that the product and its accessories are operated and used only by persons with the requisite training, knowledge, or experience.
 - Keep the instructions for use accessible for the user.
 - Always adhere to applicable standards.
 - Ensure that the electrical facilities in the room in which the device is being used conform to IEC norms.
 - Unplug the device by pulling the plug, but never by pulling the power cord.
 - Do not operate the product in explosion-hazard areas.
 - Do not use the product if it is damaged or defective. Set aside the product if it is damaged.

Note

This device can be used by children over the age of 8 as well as by persons with reduced physical, sensory or mental capacities or with lack of experience and knowledge, if these persons are supervised or have been instructed on how to use the device safely, and if they understand the risks associated with the use of the device. Children must not play with the device. Cleaning and user-maintenance must not be carried out by children without supervision.

If the mains power cord of this device is damaged, it must be replaced by the manufacturer, customer service, or a similarly qualified person to prevent any risks or hazards.

21. Product description

21.1 Scope of Supply

Designation	Art. no.
Shearing machine Favorita II – 110 V to 125 V – 230 V	GT101 GT104
Shearing machine Favorita Speed – 230 V	GT114
Shearing machine Electra® II – 110 V to 125 V – 230 V	GH201 GH204
Shearing machine Ehmann turbo-line® – 230 V	GH214
Instructions for use	TA009813

Note

The device ships without any blade. Instead, there is a range of blades available for various applications!

Shearing machine Favorita II, Favorita Speed, Electra® II, Ehmann turbo-line®

21.2 Components required for operation

- Shearing machine Favorita II, Favorita Speed, Electra® II, Ehmann turbo-line®
- Shearing head

21.3 Intended use

- Read all instructions before using (this appliance)



CAUTION

This appliance is not intended for use by children and other persons whose physical, sensory, or mental capabilities or lack of experience and knowledge prevents them from using the appliance safely without supervision or instruction by a responsible person to ensure that they can use the appliance safely.

Children should be supervised by the responsible person to ensure that they do not play with the appliance.

- Use this appliance only for its intended use as describe in this manual. Do not use attachments not specified by the manufacturer.

Note

The device is intended exclusively for cutting animal hair.

The shearing machine Favorita II, Favorita Speed, Electra® II, Ehmann turbo-line® is used for shearing small animals.

The device is used with a shearing head to be selected according to the respective application.

21.4 Operating principle



DANGER

Risk of death by electric shock!

- Do not open the product.
- Connect the product only to a grounded power supply.

- The appliance shall never be left unattended when plugged in.
- Never operate this appliance when it has a damaged cord or plug, when it is not working properly, after it has been dropped or damaged, or after it has been dropped into water.
- Do not reach for an appliance that has fallen into water. Unplug immediately from receptacle.
- Return the appliance to a service center for examination and repair.
- Keep the cord away from heated surfaces.
- Do not use while bathing or in a shower
- Do not place or store appliance where it is able to fall or be pulled into a tub or sink. Do not place in or drop into water or other liquid.

- Except always unplug this appliance from the electrical outlet immediately after using.
- Keep the air openings free of lint, hair, and similar objects.
- Never drop or insert any object into any opening.
- Do not use outdoors or operate while aerosol (spray) products are being used.
- Do not use this appliance with a damaged or broken comb, as it has the potential to result in facial injury.
- Attach the plug to the machine first, then to outlet. The device is switched on (off) by pushing the ON/OFF switch up (down).
- To disconnect the machine, slide the slide switch to the off position and then remove plug from outlet.



WARNING

Do not charge, place or leave the appliance where it is expected to be:

- **Subject to damage by an animal, or**
- **Exposed to weather.**

22. Preparation and setup

Non-compliance with these rules will result in complete exclusion of liability on the part of Aesculap.

- Always observe the following guidelines when setting up and operating the product:
 - national regulations for installation and operation,
 - national regulations on fire and explosion protection.
 - operating advisories according to IEC-/VDE regulations.



DANGER

Fire and explosion hazard!

- **Do not operate the product in explosion-hazard areas.**



CAUTION

Malfunction of, or damage to the product caused by improper setup!

- **Do not expose the product to direct sunlight or moisture.**
- **Do not cover the ventilation slots of the product.**
- **Connect the product to the specified voltage of 100 V to 240 V/50 Hz to 60 Hz.**
- **Ensure that the mains power socket used for supplying the product is freely accessible.**

Shearing machine Favorita II, Favorita Speed, Electra® II, Ehmann turbo-line®

23. Working with the device

23.1 System set-up

23.1.1 Connecting the accessories

Combinations of accessories that are not mentioned in the present instructions for use may only be employed if they are specifically intended for the respective application, and if they do not compromise the performance and safety characteristics of the products.

- Please contact your B. Braun/Aesculap Partner or Aesculap Technical Service - Address: see section Technical Service.

23.1.2 Attaching the Blade



WARNING

Risk of injury caused by sharp cutting plates!

- Handle the shearing head of the device with appropriate caution.

Note

The device ships without any blade. Instead, there is a range of blades available for various applications!

- Slide On/Off switch 3 upward to switch on the device.
- Push lever 1 towards the shell of the product.
- Mount the shearing head on shearing adapter 2.
- Release lever 1.
This completes the mounting of the shearing head.

23.2 Function Check

- Carry out a visual inspection.
- Check the switch position.
- Mount the blade correctly and lubricate it if necessary, see section Safe handling Shearing head.

23.3 Safe handling Shearing head

23.3.1 Adjusting the plate pressure

Note

The plate pressure can be adjusted to increase the cutting power as required (see foldout page)!

- Tighten knurled screw 14 so that upper cutting plate 17 can be moved by hand, by applying moderate, lateral pressure.

23.3.2 Adjust plate pressure with Torqui precision adjusting aid

Note

The manufacturer recommends using the Torqui precision adjusting aid for optimal adjustment of the plate pressure.

- Insert Torqui precision adjustment aid 19 into the socket hex of the knurled screw 14 and turn clockwise until a click can be heard.

Note

Knurled screws of older shearing heads that do not have a socket hex can be retrofitted with the screw set GT141.

23.3.3 Sharpening the cutting plate

Note

For sharpening the cutting plate, please contact Technical Service, see section Technical Service.

23.3.4 Disassemble the shearing head



Risk of injury caused by sharp cutting plates!

➤ Handle the shearing head of the device with appropriate caution.

- Loosen knurled screw 14 with leaf spring 15.
- Push upper cutting plate 17 under pressure piece 13 out of the shearing head.
This completes the mounting of the shearing head.

23.3.5 Lubricating the shearing head

- Disassemble the shearing head, see section Disassemble the shearing head.
- Clean upper cutting plate 17 and lower cutting plate 18 with a soft wipe or brush. Make certain the gaps in serration 16 are cleaned properly.
- Slightly lubricate upper cutting plate 17 and lower cutting plate 18 with special lubricant for shearing heads GT604.

24. Reprocessing



Damage to, or destruction of the product caused by mechanical cleaning/disinfecting or sterilization!

- Only clean and disinfect the product manually.
- Do not sterilize the product under any circumstances.

Shearing machine Favorita II, Favorita Speed, Electra® II, Ehmann turbo-line®

24.1 Cleaning/disinfection

Note

Always follow disposal and hygiene instructions and regulations!

Cleaning/disinfection



DANGER

Risk of electric shock and fire hazard!

- Unplug the device before cleaning.
- Ensure that no fluids will penetrate the product.
- Leave the product exposed to air for at least 1 minute after cleaning/disinfecting.



CAUTION

Damage to the product due to incorrect cleaning or inappropriate cleaning/disinfecting agents!

- Use any commercial detergent for surface cleaning.
- Never immerse the product in water or detergent.

- Wipe the shell of the product with a lint-free cloth moistened with a commercial disinfectant for wipe disinfection.
- If necessary, after the appropriate exposure time, wipe off any residues of the cleaning/disinfecting agent with a lint-free cloth moistened with clean water.
- Dry the product with a clean, lint-free cloth.
- Do not use corrosive chemicals.
- If necessary, repeat the cleaning/disinfecting process.

Cleaning the air filter



WARNING

Risk of burns, fire, electric shock, or injury to persons!

- Unplug this appliance before cleaning.

Note

The air filter must be cleaned once a week or whenever necessary!

- Slide back and remove air filter 7.
- Blow through or wash air filter 7.
- Slide dry air filter 7 into its seating.



24.2 Control, care and inspection

- Allow the product to cool down to room temperature.
- Inspect the product after each cleaning and disinfecting cycle to be sure it is: clean, functional, and undamaged.
- Lubricate the shearing head as appropriate, see section [Lubricating the shearing head](#).
- To enhance the cutting power, adjust the plate pressure as required, see section [Adjusting the plate pressure](#).
- Check the product for any damage, abnormal running noise, overheating or excessive vibration.
- Inspect the shearing head for broken, damaged or blunt cutting edges.
- Set aside the product if it is damaged.

25. Maintenance

To ensure reliable operation, Aesculap recommends servicing the product at least once a year.

Service addresses

Albert Kerbl GmbH
Felizenzell 9

84428 Buchbach / Germany

Phone: +49 (0) 8086 933-100

Fax: +49 (0) 8086 933-500

E-Mail: info@kerbl.com

www.kerbl.com

Other service addresses can be obtained from the address indicated above.

Shearing machine Favorita II, Favorita Speed, Electra® II, Ehmann turbo-line®

26. Troubleshooting list

Issue	Detection	Cause	Remedy
Shearing head not moving	Shearing head jammed	Shearing head not properly engaged in its seating	Properly engage the shearing head, see section Attaching the Blade
		Rocker arm defective	Replace rocker arm
Device cutting poorly or not at all	Device not cutting	Cutting edges of shearing head blunted	Have product repaired by the manufacturer
		Animal hair too wet	Only cut dry animal hair
		Shearing head lacking shearing pressure	Have product repaired by the manufacturer
	Cutting performance insufficient	Cutting edges of shearing head not honed correctly	Have product repaired by the manufacturer
	Strong heat-up of shearing head	Lack of lubrication of shearing head edges	Lubricate cutting edges of shearing head, see section Lubricating the shearing head
	Shearing head jammed	Animal hair jammed in shearing head	Demount shearing head and remove animal hair
Device motor not running	Device not cutting	Debris on electric contacts	Switch off device and clean the contacts
		Motor/Electronics defective	Have product repaired by the manufacturer
	Smell of burning from the machine housing	Motor burnt	Have product repaired by the manufacturer
	Shearing head jammed	Debris in shearing head	Clean and lubricate the shearing head, see section Lubricating the shearing head
Device motor running very slowly	Atypical motor noises	Lack of lubrication of shearing head edges	Lubricate cutting edges of shearing head, see section Lubricating the shearing head

27. Technical Service

Modifications carried out on medical technical equipment may result in loss of guarantee/warranty rights and forfeiture of applicable licenses.

Service addresses

Albert Kerbl GmbH

Felizenzell 9

84428 Buchbach / Germany

Phone: +49 (0) 8086 933-100

Fax: +49 (0) 8086 933-500

E-Mail: info@kerbl.com

www.kerbl.com

Other service addresses can be obtained from the address indicated above.

28. Accessories/Spare parts

Art. no.	Designation
GT604	Lubricant
GT605	Grease
GT104614	Carbon brushes
GT104803	Air filter
GT105808	Rocker arm
GT104244	Guide piece
GH214813	Air filter (Ehmann)
TA004662	Knurled screw
TA004663	Cylinder screw for fastening the pressure piece onto the lower plate
GT730203	Leaf spring
GT730201	Plastic pressure piece

28.1 Shearing heads

Shearing head (complete)	Size EU
GH700	1/20 mm
GH703	1/10 mm
GT730	1/2 mm
GH730	7.0 mm
GH712	1.0 mm
GT736	1.0 mm
GT710	1.6 mm
GT715	2.0 mm
GT742	2.0 mm
GT746	1.5 mm
GT748	3.0 mm
GT754	3.0 mm
GT758	5.0 mm
GT770	7.0 mm
GT772	0.7 mm
GT779	9 mm
GT782	12 mm
GT784	16 mm

29. Technical Data

29.1 Shearing machine Favorita II

Model	GT101 (30 W/110 V to 125 V) GT104 (30 W/230 V)
Stroke rate	2 300 1/min
Protection class (acc. to IEC 60601-1)	II
Weight (without shearing head)	approx. 650 g

Shearing machine Favorita II, Favorita Speed, Electra® II, Ehmann turbo-line®

29.2 Shearing machine Favorita Speed

Model	GT114 (35 W/230 V)
Stroke rate	3 000 1/min
Protection class (acc. to IEC 60601-1)	II
Weight (without shearing head)	approx. 650 g

29.3 Shearing machine Electra® II

Model	GH201 (25 W/110 V bis 125 V) GH204 (25 W/230 V)
Stroke rate	2 300 1/min
Protection class (acc. to IEC 60601-1)	II
Weight (without shearing head)	approx. 650 g

29.4 Shearing machine Ehmann turbo-line®

Model	GH214 (30 W/230 V)
Stroke rate	2 300 1/min
Protection class (acc. to IEC 60601-1)	II
Weight (without shearing head)	approx. 650 g

29.5 Declaration of conformity

	<p>We hereby declare, under sole responsibility, that this product is in conformity with the following norms or norm-defining documents: 2004/108/EC EMC Directive IEC 60335-1 IEC 60335-2-8 Safety of household and similar electrical appliances - General Requirements - for hair cutting machines Aesculap Suhl GmbH</p>
---	--

30. Disposal

Electric tools, accessories and packaging should be handed over for environmentally responsible recycling.

30.1 For EU countries only

	<p>Do not throw electric tools in the domestic waste! According to European Directive 2012/19/EU on old electrical and electronic appliances and its implementation in national law, electrical tools that are no longer suitable for use must be separately collected and sent for environmentally responsible recycling.</p>
--	--

31. United Kingdom

Kerbl UK Ltd.
8 Lands End Way
Oakham, Rutland
LE15 6RF UK
www.kerbl.co.uk
Phone: 0044 01572 722558



32. 2-Year Warranty

Dear Customer,

Many thanks for choosing one of our products.

For decades, the name Aesculap has stood for proven quality and first-class service. We are known to provide innovative, high-performance products for our customers. Aesculap manufactures high-quality devices and can assure you that it uses high-quality materials and careful manufacturing processes. We would like to point out to you that we are not liable for defects in our products, if these are caused by improper use, normal wear or are caused by the product being improperly used or if inappropriate or not properly functioning third-party products are used.

Material defects that do not affect or only negligibly affect the value or function of the product are also excluded from our warranty.



If we are liable under our warranty, we reserve the right to repair or replace the product.

Shearing machine Favorita II, Favorita Speed, Electra® II, Ehmann turbo-line®

Legend

- 1 Lever
- 2 Shearing head adapter
- 3 On/Off switch
- 4 Nameplate
- 5 Screws (x4)
- 6 Carbon brush
- 7 Air filter
- 8 Rocker arm
- 9 Oil felts
- 10 Guide piece
- 11 Screws (x2)
- 12 Cylinder screw (x2)
- 13 Pressure piece
- 14 Knurled screw
- 15 Leaf spring
- 16 Serration
- 17 Upper cutting plate
- 18 Lower cutting plate
- 19 Torqui precision adjusting aid GT140

Symbols on product

	Adhere to instructions for use
	Labeling of electrical and electronic devices according to directive 2012/19/EU (WEEE), see section Disposal

Contents

1.	Safe handling	25
2.	Product description	26
2.1	Scope of Supply	26
2.2	Components required for operation	26
2.3	Intended use	26
2.4	Operating principle	27
3.	Preparation and setup	29
4.	Working with the device	30
4.1	System set-up	30
4.1.1	Connecting the accessories.....	30
4.1.2	Attaching the Blade.....	30
4.2	Function Check	31
4.3	Safe handling Shearing head	31
4.3.1	Adjusting the plate pressure.....	31
4.3.2	Adjust plate pressure with Torqui precision adjusting aid.....	31
4.3.3	Sharpening the cutting plate	31
4.3.4	Disassemble the shearing head.....	31
4.3.5	Lubricating the shearing head	32
5.	Reprocessing	32
5.1	Cleaning/disinfection	33
5.2	Control, care and inspection	35
6.	Maintenance	35
7.	Troubleshooting list	36
8.	Technical Service	37
9.	Accessories/Spare parts	37
9.1	Shearing heads	37
10.	Technical Data	38
10.1	Shearing machine Favorita II	38
10.2	Shearing machine Favorita Speed	38
10.3	Shearing machine Electra® II	38
10.4	Shearing machine Ehmann turbo-line®	38
10.5	Declaration of conformity	38
11.	Disposal	38
11.1	For EU countries only	39
12.	United Kingdom	39
13.	2-Year Warranty	39

1. Safe handling



DANGER

Risk of death by electric shock!

- Do not open the product.
- Connect the product only to a grounded power supply.



DANGER

Danger de mort par électrocution!

- Ne pas ouvrir le produit.
- Ne raccorder le produit qu'à un réseau d'alimentation avec fil de protection.

- Prior to use, check that the product is in good working order.
- Observe our „Notes on Electromagnetic Compatibility (EMC),”.
- To prevent damage caused by improper setup or operation, and in order not to compromise warranty and manufacturer liability:
 - Use the product only according to these instructions for use.
 - Follow the safety and maintenance instructions.
 - Ensure the manufacturer's approval before using accessories that are not mentioned in the instructions for use.

- Ensure that the product and its accessories are operated and used only by persons with the requisite training, knowledge, or experience.
- Keep the instructions for use accessible for the user.
- Always adhere to applicable standards.
- Ensure that the electrical facilities in the room in which the device is being used conform to IEC norms.
- Unplug the device by pulling the plug, but never by pulling the power cord.
- Do not operate the product in explosion-hazard areas.
- Do not use the product if it is damaged or defective. Set aside the product if it is damaged.

Note

This device can be used by children over the age of 8 as well as by persons with reduced physical, sensory or mental capacities or with lack of experience and knowledge, if these persons are supervised or have been instructed on how to use the device safely, and if they understand the risks associated with the use of the device. Children must not play with the device. Cleaning and user-maintenance must not be carried out by children without supervision.

If the mains power cord of this device is damaged, it must be replaced by the manufacturer, customer service, or a similarly qualified person to prevent any risks or hazards.

Shearing machine Favorita II, Favorita Speed, Electra® II, Ehmann turbo-line®

2. Product description

2.1 Scope of Supply

Designation	Art. no.
Shearing machine Favorita II – 110 V to 125 V – 230 V	GT101 GT104
Shearing machine Favorita Speed – 230 V	GT114
Shearing machine Electra® II – 110 V to 125 V – 230 V	GH201 GH204
Shearing machine Ehmann turbo-line® – 230 V	GH214
Instructions for use	TA009813

Note

The device ships without any blade. Instead, there is a range of blades available for various applications!

2.2 Components required for operation

- Shearing machine Favorita II, Favorita Speed, Electra® II, Ehmann turbo-line®
- Shearing head

2.3 Intended use

- Read all instructions before using (this appliance)



This appliance is not intended for use by children and other persons whose physical, sensory, or mental capabilities or lack of experience and knowledge prevents them from using the appliance safely without supervision or instruction by a responsible person to ensure that they can use the appliance safely.

Children should be supervised by the responsible person to ensure that they do not play with the appliance.



Cet appareil n'est pas destiné à être utilisé par des enfants ou d'autres personnes dont les capacités physiques, sensorielles ou mentales ou le manque d'expérience et de connaissances les empêchent d'utiliser l'appareil IEC toute sécurité sans la supervision ou l'instruction d'une personne responsable pour s'assurer qu'ils peuvent utiliser l'appareil IEC toute sécurité. Les enfants doivent être surveillés par la personne responsable pour s'assurer qu'ils ne jouent pas avec l'appareil.

Les enfants doivent être surveillés par la personne responsable pour s'assurer qu'ils ne jouent pas avec l'appareil.

- Use this appliance only for its intended use as describe in this manual. Do not use attachments not specified by the manufacturer.

Note

The device is intended exclusively for cutting animal hair.

The shearing machine Favorita II, Favorita Speed, Electra® II, Ehmann turbo-line® is used for shearing small animals.

The device is used with a shearing head to be selected according to the respective application.

2.4 Operating principle



Risk of death by electric shock!

- Do not open the product.
- Connect the product only to a grounded power supply.



Risque de mort par choc électrique!

- Ne pas ouvrir le produit.
- Branchez le produit uniquement à une alimentation électrique mise à la terre.

Shearing machine Favorita II, Favorita Speed, Electra® II, Ehmann turbo-line®



AVERTISSEMENT

Avant d'accéder aux bornes de raccordement, tous les circuits d'alimentation doivent être déconnectés.

- The appliance shall never be left unattended when plugged in.
- Never operate this appliance when it has a damaged cord or plug, when it is not working properly, after it has been dropped or damaged, or after it has been dropped into water.
- Do not reach for an appliance that has fallen into water. Unplug immediately from receptacle.
- Return the appliance to a service center for examination and repair.
- Keep the cord away from heated surfaces.
- Do not use while bathing or in a shower
- Do not place or store appliance where it is able to fall or be pulled into a tub or sink. Do not place in or drop into water or other liquid.
- Except always unplug this appliance from the electrical outlet immediately after using.
- Keep the air openings free of lint, hair, and similar objects.
- Never drop or insert any object into any opening.
- Do not use outdoors or operate while aerosol (spray) products are being used.
- Do not use this appliance with a damaged or broken comb, as it has the potential to result in facial injury.
- Attach the plug to the machine first, then to outlet. The device is switched on (off) by pushing the ON/OFF switch up (down).

- To disconnect the machine, slide the slide switch to the off position and then remove plug from outlet.



WARNING

Do not charge, place or leave the appliance where it is expected to be:

- Subject to damage by an animal, or
- Exposed to weather.



AVERTISSEMENT

Ne pas charger, placer ou laisser l'appareil là où il est susceptible d'être:

- Soumis à des dommages causés par un animal, ou
- Exposé aux intempéries.

3. Preparation and setup

Non-compliance with these rules will result in complete exclusion of liability on the part of Aesculap.

- Always observe the following guidelines when setting up and operating the product:
 - national regulations for installation and operation,
 - national regulations on fire and explosion protection.
 - operating advisories according to IEC-/VDE regulations.



Fire and explosion hazard!

- Do not operate the product in explosion-hazard areas.



Risque d'incendie et d'explosion!

- Ne pas utiliser le produit dans des zones à risque d'explosion.



Malfunction of, or damage to the product caused by improper setup!

- Do not expose the product to direct sunlight or moisture.
- Do not cover the ventilation slots of the product.
- Connect the product to the specified voltage of 100 V to 240 V/50 Hz to 60 Hz.
- Ensure that the mains power socket used for supplying the product is freely accessible.



ATTENTION

Risque de perturbation du fonctionnement ou d'endommagement du produit en cas d'installation impropre!

- Ne pas soumettre le produit au rayonnement direct du soleil ou à l'humidité.
- Ne pas recouvrir les fentes d'aération du produit.
- Brancher l'appareil sur une tension de réseau de 100 à 240 V avec une plage de fréquence réseau de 50 à 60 Hz.
- S'assurer que la prise secteur utilisée pour l'alimentation électrique du produit est librement accessible.

4. Working with the device

4.1 System set-up

4.1.1 Connecting the accessories

Combinations of accessories that are not mentioned in the present instructions for use may only be employed if they are specifically intended for the respective application, and if they do not compromise the performance and safety characteristics of the products.

- Please contact your B. Braun/Aesculap Partner or Aesculap Technical Service - Address: see section Technical Service.

4.1.2 Attaching the Blade



WARNING

Risk of injury caused by sharp cutting plates!

- Handle the shearing head of the device with appropriate caution.



AVERTISSEMENT

Risque de blessure par les peignes acérés!

- Manipuler la tête de tonte de l'appareil avec précautions.

Note

The device ships without any blade. Instead, there is a range of blades available for various applications!

- Slide On/Off switch 3 upward to switch on the device.
- Push lever 1 towards the shell of the product.
- Mount the shearing head on shearing adapter 2.
- Release lever 1.
This completes the mounting of the shearing head.

4.2 Function Check

- Carry out a visual inspection.
- Check the switch position.
- Mount the blade correctly and lubricate it if necessary, see section Safe handling Shearing head.

4.3 Safe handling Shearing head

4.3.1 Adjusting the plate pressure

Note

The plate pressure can be adjusted to increase the cutting power as required (see foldout page)!

- Tighten knurled screw 14 so that upper cutting plate 17 can be moved by hand, by applying moderate, lateral pressure.

4.3.2 Adjust plate pressure with Torqui precision adjusting aid

Note

The manufacturer recommends using the Torqui precision adjusting aid for optimal adjustment of the plate pressure.

- Insert Torqui precision adjustment aid 19 into the socket hex of the knurled screw 14 and turn clockwise until a click can be heard.

Note

Knurled screws of older shearing heads that do not have a socket hex can be retrofitted with the screw set GT141.

4.3.3 Sharpening the cutting plate

Note

For sharpening the cutting plate, please contact Technical Service, see section Technical Service.

4.3.4 Disassemble the shearing head



Risk of injury caused by sharp cutting plates!

- Handle the shearing head of the device with appropriate caution.



Risque de blessure par les peignes acérés!

- **Manipuler la tête de tonte de l'appareil avec précautions.**

- Loosen knurled screw 14 with leaf spring 15.
- Push upper cutting plate 17 under pressure piece 13 out of the shearing head.

This completes the mounting of the shearing head.

Shearing machine Favorita II, Favorita Speed, Electra® II, Ehmann turbo-line®

4.3.5 Lubricating the shearing head

- Disassemble the shearing head, see section Disassemble the shearing head.
- Clean upper cutting plate 17 and lower cutting plate 18 with a soft wipe or brush. Make certain the gaps in serration 16 are cleaned properly.
- Slightly lubricate upper cutting plate 17 and lower cutting plate 18 with special lubricant for shearing heads GT604.

5. Reprocessing



Damage to, or destruction of the product caused by mechanical cleaning/disinfecting or sterilization!

- Only clean and disinfect the product manually.
- Do not sterilize the product under any circumstances.



Risque d'endommagement ou de détérioration irrémédiable du produit par un nettoyage/une décontamination en machine ou par stérilisation!

- Ne nettoyer/désinfecter le produit que manuellement.
- Ne jamais stériliser le produit.

5.1 Cleaning/disinfection

Note

Always follow disposal and hygiene instructions and regulations!

Cleaning/disinfection



DANGER

Risk of electric shock and fire hazard!

- Unplug the device before cleaning.
- Ensure that no fluids will penetrate the product.
- Leave the product exposed to air for at least 1 minute after cleaning/disinfecting.



DANGER

Risque d'électrocution et d'incendie!

- Débrancher la fiche secteur avant le nettoyage.
- Veiller à ce qu'aucun liquide ne pénètre dans le produit.
- Laisser le produit s'aérer pendant au moins 1 minute après le nettoyage/la décontamination.



CAUTION

Damage to the product due to incorrect cleaning or inappropriate cleaning/disinfecting agents!

- Use any commercial detergent for surface cleaning.
- Never immerse the product in water or detergent.

Shearing machine Favorita II, Favorita Speed, Electra® II, Ehmann turbo-line®



ATTENTION

Risque de détériorations sur le produit en cas de nettoyage impropre ou de produit de nettoyage/décontamination inadéquat!

- Utiliser un produit courant du commerce pour le nettoyage des surfaces.
- Ne jamais plonger le produit dans de l'eau ou dans un produit nettoyant.

- Wipe the shell of the product with a lint-free cloth moistened with a commercial disinfectant for wipe disinfection.
- If necessary, after the appropriate exposure time, wipe off any residues of the cleaning/disinfecting agent with a lint-free cloth moistened with clean water.
- Dry the product with a clean, lint-free cloth.
- Do not use corrosive chemicals.
- If necessary, repeat the cleaning/disinfecting process.

Cleaning the air filter



WARNING

Risk of burns, fire, electric shock, or injury to persons!

- Unplug this appliance before cleaning.



AVERTISSEMENT

Risque de brûlures, d'incendie, de chocs électriques ou de blessures!

- Débranchez cet appareil avant de le nettoyer.

Note

The air filter must be cleaned once a week or whenever necessary!

- Slide back and remove air filter 7.
- Blow through or wash air filter 7.
- Slide dry air filter 7 into its seating.



5.2 Control, care and inspection

- Allow the product to cool down to room temperature.
- Inspect the product after each cleaning and disinfecting cycle to be sure it is: clean, functional, and undamaged.
- Lubricate the shearing head as appropriate, see section [Lubricating the shearing head](#).
- To enhance the cutting power, adjust the plate pressure as required, see section [Adjusting the plate pressure](#).
- Check the product for any damage, abnormal running noise, overheating or excessive vibration.
- Inspect the shearing head for broken, damaged or blunt cutting edges.
- Set aside the product if it is damaged.

6. Maintenance

To ensure reliable operation, Aesculap recommends servicing the product at least once a year.

Service addresses

Albert Kerbl GmbH
Felizenzell 9

84428 Buchbach / Germany

Phone: +49 (0) 8086 933-100

Fax: +49 (0) 8086 933-500

E-Mail: info@kerbl.com

www.kerbl.com

Other service addresses can be obtained from the address indicated above.

Shearing machine Favorita II, Favorita Speed, Electra® II, Ehmann turbo-line®

7. Troubleshooting list

Issue	Detection	Cause	Remedy
Shearing head not moving	Shearing head jammed	Shearing head not properly engaged in its seating	Properly engage the shearing head, see section Attaching the Blade
		Rocker arm defective	Replace rocker arm
Device cutting poorly or not at all	Device not cutting	Cutting edges of shearing head blunted	Have product repaired by the manufacturer
		Animal hair too wet	Only cut dry animal hair
		Shearing head lacking shearing pressure	Have product repaired by the manufacturer
	Cutting performance insufficient	Cutting edges of shearing head not honed correctly	Have product repaired by the manufacturer
	Strong heat-up of shearing head	Lack of lubrication of shearing head edges	Lubricate cutting edges of shearing head, see section Lubricating the shearing head
	Shearing head jammed	Animal hair jammed in shearing head	Demount shearing head and remove animal hair
Device motor not running	Device not cutting	Debris on electric contacts	Switch off device and clean the contacts
		Motor/Electronics defective	Have product repaired by the manufacturer
	Smell of burning from the machine housing	Motor burnt	Have product repaired by the manufacturer
	Shearing head jammed	Debris in shearing head	Clean and lubricate the shearing head, see section Lubricating the shearing head
Device motor running very slowly	Atypical motor noises	Lack of lubrication of shearing head edges	Lubricate cutting edges of shearing head, see section Lubricating the shearing head

8. Technical Service

Modifications carried out on medical technical equipment may result in loss of guarantee/warranty rights and forfeiture of applicable licenses.

Service addresses

Albert Kerbl GmbH

Felizenzell 9

84428 Buchbach / Germany

Phone: +49 (0) 8086 933-100

Fax: +49 (0) 8086 933-500

E-Mail: info@kerbl.com

www.kerbl.com

Other service addresses can be obtained from the address indicated above.

9. Accessories/Spare parts

Art. no.	Designation
GT604	Lubricant
GT605	Grease
GT104614	Carbon brushes
GT104803	Air filter
GT105808	Rocker arm
GT104244	Guide piece
GH214813	Air filter (Ehmann)
TA004662	Knurled screw
TA004663	Cylinder screw for fastening the pressure piece onto the lower plate
GT730203	Leaf spring
GT730201	Plastic pressure piece

9.1 Shearing heads

Shearing head (complete)	Size EU
GH700	1/20 mm
GH703	1/10 mm
GT730	1/2 mm
GH730	7.0 mm
GH712	1.0 mm
GT736	1.0 mm
GT710	1.6 mm
GT715	2.0 mm
GT742	2.0 mm
GT746	1.5 mm
GT748	3.0 mm
GT754	3.0 mm
GT758	5.0 mm
GT770	7.0 mm
GT772	0.7 mm
GT779	9 mm
GT782	12 mm
GT784	16 mm

Shearing machine Favorita II, Favorita Speed, Electra® II, Ehmman turbo-line®

10. Technical Data

10.1 Shearing machine Favorita II

Model	GT101 (30 W/110 V to 125 V) GT104 (30 W/230 V)
Stroke rate	2 300 1/min
Protection class (acc. to IEC 60601-1)	II
Weight (without shearing head)	approx. 650 g

10.2 Shearing machine Favorita Speed

Model	GT114 (35 W/230 V)
Stroke rate	3 000 1/min
Protection class (acc. to IEC 60601-1)	II
Weight (without shearing head)	approx. 650 g

10.3 Shearing machine Electra® II

Model	GH201 (25 W/110 V bis 125 V) GH204 (25 W/230 V)
Stroke rate	2 300 1/min
Protection class (acc. to IEC 60601-1)	II
Weight (without shearing head)	approx. 650 g

10.4 Shearing machine Ehmman turbo-line®

Model	GH214 (30 W/230 V)
Stroke rate	2 300 1/min
Protection class (acc. to IEC 60601-1)	II
Weight (without shearing head)	approx. 650 g

10.5 Declaration of conformity

	<p>We hereby declare, under sole responsibility, that this product is in conformity with the following norms or norm-defining documents:</p> <p>2004/108/EC EMC Directive IEC 60335-1 IEC 60335-2-8 Safety of household and similar electrical appliances - General Requirements - for hair cutting machines Aesculap Suhl GmbH</p>
--	---

11. Disposal

Electric tools, accessories and packaging should be handed over for environmentally responsible recycling.

11.1 For EU countries only

 	<p>Do not throw electric tools in the domestic waste!</p> <p>According to European Directive 2012/19/EU on old electrical and electronic appliances and its implementation in national law, electrical tools that are no longer suitable for use must be separately collected and sent for environmentally responsible recycling.</p>
--	---

12. United Kingdom

<p>Kerbl UK Ltd. 8 Lands End Way Oakham, Rutland LE15 6RF UK www.kerbl.co.uk Phone: 0044 01572 722558</p>	
--	---

13. 2-Year Warranty

Dear Customer,

Many thanks for choosing one of our products.

For decades, the name Aesculap has stood for proven quality and first-class service. We are known to provide innovative, high-performance products for our customers. Aesculap manufactures high-quality devices and can assure you that it uses high-quality materials and careful manufacturing processes. We would like to point out to you that we are not liable for defects in our products, if these are caused by improper use, normal wear or are caused by the product being improperly used or if inappropriate or not properly functioning third-party products are used.

Material defects that do not affect or only negligibly affect the value or function of the product are also excluded from our warranty.

If we are liable under our warranty, we reserve the right to repair or replace the product.

Schermaschine Favorita II, Favorita Speed, Electra® II, Ehmann turbo-line®

Legende

- 1 Hebel
- 2 Scherkopfhalter
- 3 Ein-/Aus-Schalter
- 4 Typenschild
- 5 Schrauben (4 Stück)
- 6 Kohle
- 7 Luftfilter
- 8 Schwinghebel
- 9 Ölfilze
- 10 Gleitstein
- 11 Schrauben (2 Stück)
- 12 Zylinderschrauben (2 Stück)
- 13 Druckstück
- 14 Rändelschraube
- 15 Blattfeder
- 16 Zähne
- 17 Obere Schneidplatte
- 18 Untere Schneidplatte
- 19 Präzisionsjustierhilfe Torqui GT140

Symbole am Produkt

	Gebrauchsanweisung einhalten
	Kennzeichnung von Elektro- und Elektronikgeräten entsprechend Richtlinie 2012/19/EU (WEEE), siehe Kapitel Entsorgung

Inhaltsverzeichnis

1.	Sichere Handhabung	41
2.	Gerätebeschreibung	41
2.1	Lieferumfang	41
2.2	Zum Betrieb erforderliche Komponenten	42
2.3	Verwendungszweck	42
2.4	Funktionsweise	42
3.	Vorbereiten und Aufstellen	42
4.	Arbeiten mit dem Gerät	43
4.1	Bereitstellen	43
4.1.1	Zubehör anschließen.....	43
4.1.2	Scherkopf aufstecken.....	43
4.2	Funktionsprüfung	43
4.3	Handhabung Scherkopf	43
4.3.1	Plattendruck einstellen.....	43
4.3.2	Plattendruck mit Präzisionsjustierhilfe Torqui einstellen	43
4.3.3	Schneidplatte schleifen.....	44
4.3.4	Scherkopf demontieren	44
4.3.5	Scherkopf ölen.....	44
5.	Aufbereitung	44
5.1	Reinigung/Desinfektion	44
5.2	Kontrolle, Pflege und Prüfung	45
6.	Wartung	45
7.	Fehler erkennen und beheben	46
8.	Technischer Service	47
9.	Zubehör/Ersatzteile	47
9.1	Scherköpfe	47
10.	Technische Daten	48
10.1	Schermaschine Favorita II	48
10.2	Schermaschine Favorita Speed	48
10.3	Schermaschine Electra® II	48
10.4	Schermaschine Ehmann turbo-line®	48
10.5	Konformitätserklärung	48
11.	Entsorgung	48
11.1	Nur für EU-Länder	48
12.	2 Jahre Gewährleistung	49

1. Sichere Handhabung



GEFAHR

Lebensgefahr durch elektrischen Stromschlag!

- Produkt nicht öffnen.
- Produkt nur an ein Versorgungsnetz mit Schutzleiter anschließen.
- Vor der Anwendung des Produkts Funktionsfähigkeit und ordnungsgemäßen Zustand prüfen.
- „Hinweise zur elektromagnetischen Verträglichkeit (EMV)“ beachten.
- Um Schäden durch unsachgemäßen Aufbau oder Betrieb zu vermeiden und die Gewährleistung und Haftung nicht zu gefährden:
 - Produkt nur gemäß dieser Gebrauchsanweisung verwenden.
 - Sicherheitsinformationen und Instandhaltungshinweise einhalten.
 - Zubehör, das nicht in der Gebrauchsanweisung erwähnt wird, nur mit Zustimmung des Herstellers verwenden.
- Produkt und Zubehör nur von Personen betreiben und anwenden lassen, die die erforderliche Ausbildung, Kenntnis oder Erfahrung haben.
- Gebrauchsanweisung für den Anwender zugänglich aufbewahren.
- Gültige Normen einhalten.
- Sicherstellen, dass die elektrische Installation des Raums den IEC-Anforderungen entspricht.
- Netzverbindungen durch Ziehen am Gerätestecker lösen, nie durch Ziehen am Kabel.
- Produkt nicht in explosionsgefährdeten Bereichen einsetzen.
- Kein beschädigtes oder defektes Produkt verwenden. Beschädigtes Produkt sofort aussortieren.

Hinweis

Dieses Gerät kann von Kindern ab 8 Jahren sowie Personen mit verringerten physischen, sensorischen oder mentalen Fähigkeiten oder Mangel an Erfahrung und Wissen benutzt werden, wenn sie beaufsichtigt und bezüglich des sicheren Gebrauchs des Geräts unterwiesen wurden und die daraus resultierenden Gefahren verstehen. Kinder dürfen nicht mit dem Gerät spielen. Reinigung und Benutzer-Wartung dürfen nicht von Kindern ohne Beaufsichtigung durchgeführt werden.

Wenn die Netzanschlussleitung dieses Geräts beschädigt wird, muss sie durch den Hersteller, seinen Kundendienst oder eine ähnliche qualifizierte Person ersetzt werden, um Gefährdungen zu vermeiden.

2. Gerätebeschreibung

2.1 Lieferumfang

Bezeichnung	Art.-Nr.
Schermaschine Favorita II – 110 V bis 125 V – 230 V	GT101 GT104
Schermaschine Favorita Speed – 230 V	GT114
Schermaschine Electra® II – 110 V bis 125 V – 230 V	GH201 GH204
Schermaschine Ehmann turbo-line® – 230 V	GH214
Gebrauchsanweisung	TA009813

Hinweis

Der Scherkopf des Geräts ist nicht im Lieferumfang enthalten, da je nach Anwendung verschiedene Scherköpfe eingesetzt werden können.

Schermaschine Favorita II, Favorita Speed, Electra® II, Ehmann turbo-line®

2.2 Zum Betrieb erforderliche Komponenten

- Schermaschine Favorita II, Favorita Speed, Electra® II, Ehmann turbo-line®
- Scherkopf

2.3 Verwendungszweck

Hinweis

Das Gerät ist nur zum Schneiden von Tierhaaren vorgesehen.

Die Schermaschine Favorita II, Favorita Speed, Electra® II, Ehmann turbo-line® wird zum Scheren von Kleintieren verwendet.

Das Gerät muss je nach Anwendung mit einem Scherkopf eingesetzt werden.

2.4 Funktionsweise

Das Gerät wird mit dem Ein-/Ausschalter nach oben eingeschaltet und nach unten ausgeschaltet.

3. Vorbereiten und Aufstellen

Wenn die folgenden Vorschriften nicht beachtet werden, übernimmt Aesculap insoweit keinerlei Verantwortung.

- Beim Aufstellen und Betrieb des Produkts einhalten:
 - die nationalen Installations- und Betreiber-Vorschriften,
 - die nationalen Vorschriften über Brand- und Explosionsschutz.
 - Anwendungshinweise gemäß IEC-/VDE-Bestimmungen.



GEFAHR

Brand- und Explosionsgefahr!

- Produkt nicht in explosionsgefährdeten Bereichen einsetzen.



VORSICHT

Beeinträchtigung der Funktion oder Beschädigung des Produkts durch unsachgemäße Aufstellung!

- Produkt keiner direkten Sonneneinstrahlung oder Nässe aussetzen.
- Lüftungsschlitze des Produkts nicht abdecken.
- Nennspannung zwischen 100 V bis 240 V und einem Netzfrequenzbereich von 50 Hz bis 60 Hz anschließen.
- Sicherstellen, dass die Netzsteckdose des Versorgungsnetzes, die zur Spannungsversorgung des Produkts genutzt wird, frei zugänglich ist.

4. Arbeiten mit dem Gerät

4.1 Bereitstellen

4.1.1 Zubehör anschließen

Zubehöorkombinationen, die nicht in der Gebrauchsanweisung erwähnt sind, dürfen nur verwendet werden, wenn sie ausdrücklich für die vorgesehene Anwendung bestimmt sind. Leistungsmerkmale sowie Sicherheitsanforderungen dürfen nicht nachteilig beeinflusst werden.

- Bei Fragen wenden Sie sich an Ihren B. Braun/Aesculap-Partner oder den Aesculap Technischen Service, Adresse siehe Kapitel Technischer Service.

4.1.2 Scherkopf aufstecken



WARNUNG

Verletzungsgefahr durch scharfe Schneidplatten!

- Scherkopf des Geräts vorsichtig behandeln.

Hinweis

Der Scherkopf des Geräts ist nicht im Lieferumfang enthalten, da je nach Anwendung verschiedene Scherköpfe eingesetzt werden können.

- Ein-/Ausschalter 3 nach oben schieben, um Gerät einzuschalten.
- Hebel 1 in Richtung Gehäuse drücken.
- Scherkopf auf Scherkopfhalter 2 aufstecken.
- Hebel 1 loslassen.
Der Scherkopf ist aufgesteckt.

4.2 Funktionsprüfung

- Sichtprüfung durchführen.
- Schalterstellung prüfen.
- Scherkopf korrekt aufstecken und ggf. ölen, siehe Kapitel Handhabung Scherkopf.

4.3 Handhabung Scherkopf

4.3.1 Plattendruck einstellen

Hinweis

Um die Schneidleistung zu erhöhen, muss bei Bedarf der Plattendruck reguliert werden, siehe Ausklappseite!

- Rändelschraube 14 so stark anziehen, dass sich die obere Schneidplatte 17 mit mittlerem Druck von der Seite mit der Hand bewegen lässt.

4.3.2 Plattendruck mit Präzisionsjustierhilfe Torqui einstellen

Hinweis

Der Hersteller empfiehlt zum optimalen Einstellen des Plattendrucks die Verwendung der Präzisionsjustierhilfe Torqui.

- Präzisionsjustierhilfe Torqui 19 in den Innensechskant der Rändelschraube 14 stecken und so lange im Uhrzeigersinn drehen, bis ein Klicken zu hören ist.

Hinweis

Rändelschrauben älterer Scherköpfe, die keinen Innensechskant haben, können mit dem Schraubenset GT141 nachgerüstet werden.

Schermaschine Favorita II, Favorita Speed, Electra® II, Ehmann turbo-line®

4.3.3 Schneidplatte schleifen

Hinweis

Zum Schleifen der Schneidplatte an den Technischen Service wenden, siehe Kapitel Technischer Service.

4.3.4 Scherkopf demontieren



Verletzungsgefahr durch scharfe Schneidplatten!

- Scherkopf des Geräts vorsichtig behandeln.

- Rändelschraube 14 mit Blattfeder 15 lösen.
- Obere Schneidplatte 17 unter Druckstück 13 aus Scherkopf schieben.
Der Scherkopf ist demontiert.

4.3.5 Scherkopf ölen

- Scherkopf demontieren, siehe Kapitel Scherkopf demontieren.
- Mit weichem Lappen oder Pinsel obere 17 und untere Schneidplatte 18 reinigen. Dabei sicherstellen, dass die Lücken zwischen den Zähnen 16 sauber sind.
- Obere 17 und untere Schneidplatte 18 leicht mit Spezialöl für Schneidköpfe GT604 einölen.

5. Aufbereitung



Beschädigung oder Zerstörung des Produkts durch maschinelle Reinigung/Desinfektion oder Sterilisation!

- Produkt nur manuell reinigen/desinfizieren.
- Produkt niemals sterilisieren.

5.1 Reinigung/Desinfektion

Hinweis

Entsorgungs- und Hygienevorschriften einhalten!

Manuelle Reinigung/Desinfektion



GEFAHR

Stromschlag- und Brandgefahr!

- Vor der Reinigung Netzstecker ziehen.
- Sicherstellen, dass keine Flüssigkeit in das Produkt eindringt.
- Nach der Reinigung/Desinfektion mindestens 1 Minute ablüften lassen.



VORSICHT

Schäden am Produkt durch falsche Reinigung oder falsches Reinigungs-/Desinfektionsmittel!

- Für die Flächenreinigung handelsübliches Mittel verwenden.
- Produkt nie in Wasser oder Reinigungsmittel legen.
- Gehäuse des Produkts mit einem flusenfreien Tuch, das mit einem handelsüblichen Mittel zur Wischdesinfektion befeuchtet ist, abwischen.
- Bei Bedarf Rückstände des Reinigungs- und Desinfektionsmittels nach dessen Einwirkzeit mit einem in sauberem Wasser angefeuchteten, flusenfreien Tuch abwischen.
- Zum Trocknen sauberes, flusenfreies Tuch verwenden.
- Keine korrosionsfördernden Chemikalien verwenden.
- Falls nötig, Reinigung/Desinfektion wiederholen.

Luftfilter reinigen

Hinweis

Der Luftfilter muss entweder wöchentlich oder nach Bedarf gereinigt werden!

- Luftfilter 7 nach hinten schieben und abnehmen.
- Luftfilter 7 ausblasen/auswaschen.
- Trockenen Luftfilter 7 aufschieben.

5.2 Kontrolle, Pflege und Prüfung

- Produkt auf Raumtemperatur abkühlen lassen.
- Produkt nach jeder Reinigung und Desinfektion prüfen auf: Sauberkeit, Funktion und Beschädigung.
- Scherkopf bei Bedarf ölen, siehe Kapitel Scherkopf ölen.
- Um die Schneidleistung zu erhöhen, bei Bedarf Plattendruck einstellen, siehe Kapitel Plattendruck einstellen.
- Produkt auf Beschädigungen, unregelmäßige Laufgeräusche, übermäßige Erwärmung oder zu starke Vibration prüfen.
- Scherkopf auf abgebrochene, beschädigte und stumpfe Schneiden kontrollieren.
- Beschädigtes Produkt sofort aussortieren.

6. Wartung

Um einen zuverlässigen Betrieb zu gewährleisten, empfiehlt Aesculap eine Wartung pro Jahr.

Service-Adressen

Albert Kerbl GmbH

Felizenzell 9

84428 Buchbach / Germany

Phone: +49 (0) 8086 933-100

Fax: +49 (0) 8086 933-500

E-Mail: info@kerbl.com

www.kerbl.com

Weitere Service-Adressen erfahren Sie über die oben genannte Adresse.

Schermaschine Favorita II, Favorita Speed, Electra® II, Ehmann turbo-line®

7. Fehler erkennen und beheben

Störung	Erkennung	Ursache	Behebung
Scherkopf bewegt sich nicht	Scherkopf ist blockiert	Scherkopf ist nicht korrekt eingerastet	Scherkopf korrekt einrasten, siehe Kapitel Scherkopf aufstecken
		Schwinghebel defekt	Schwinghebel ersetzen
Gerät schneidet schlecht oder gar nicht	Gerät schneidet nicht	Schneiden des Scherkopfs sind stumpf	Vom Hersteller Instand setzen lassen
		Tierhaare sind zu nass	Nur trockene Tierhaare scheren
		Scherkopf hat zu wenig Scherdruck	Vom Hersteller Instand setzen lassen
	Schneidleistung ist unzureichend	Schneiden des Scherkopfs sind nicht korrekt geschliffen	Vom Hersteller Instand setzen lassen
	Starke Erwärmung des Schneidkopfs	Schneiden des Scherkopfs sind nicht geölt	Schneiden des Scherkopfs ölen, siehe Kapitel Scherkopf ölen
Motor des Geräts läuft nicht	Gerät schneidet nicht	Kontakte sind verschmutzt	Gerät ausschalten und Kontakte reinigen
		Motor/Elektronik defekt	Vom Hersteller Instand setzen lassen
	Brandgeruch aus dem Gehäuse	Motor ist verbrannt	Vom Hersteller Instand setzen lassen
	Scherkopf ist blockiert	Scherkopf ist verschmutzt	Scherkopf reinigen und ölen, siehe Kapitel Scherkopf ölen
Motor des Geräts läuft sehr langsam	Ungewöhnliche Motorengeräusche	Schneiden des Scherkopfs sind nicht geölt	Schneiden des Scherkopfs ölen, siehe Kapitel Scherkopf ölen

8. Technischer Service

Modifikationen an medizintechnischer Ausrüstung können zu einem Verlust der Garantie-/Gewährleistungsansprüche sowie eventueller Zulassungen führen.

Service-Adressen

Albert Kerbl GmbH

Felizenzell 9

84428 Buchbach / Germany

Phone: +49 (0) 8086 933-100

Fax: +49 (0) 8086 933-500

E-Mail: info@kerbl.com

www.kerbl.com

Weitere Service-Adressen erfahren Sie über die oben genannte Adresse.

9. Zubehör/Ersatzteile

Art.-Nr.	Bezeichnung
GT604	Öl
GT605	Fett
GT104614	Kohlen
GT104803	Luftfilter
GT105808	Schwinghebel
GT104244	Gleitstein
GH214813	Luftfilter (Ehmann)
TA004662	Rändelschraube
TA004663	Zylinderschraube zur Befestigung des Druckstückes an der Unterplatte
GT730203	Blattfeder
GT730201	Druckstück aus Kunststoff

9.1 Scherköpfe

Scherkopf (komplett)	Größe EU
GH700	1/20 mm
GH703	1/10 mm
GT730	1/2 mm
GH730	7,0 mm
GH712	1,0 mm
GT736	1,0 mm
GT710	1,6 mm
GT715	2,0 mm
GT742	2,0 mm
GT746	1,5 mm
GT748	3,0 mm
GT754	3,0 mm
GT758	5,0 mm
GT770	7,0 mm
GT772	0,7 mm
GT779	9 mm
GT782	12 mm
GT784	16 mm

Schermaschine Favorita II, Favorita Speed, Electra® II, Ehmann turbo-line®

10. Technische Daten

10.1 Schermaschine Favorita II

Gerätetyp	GT101 (30 W/110 V bis 125 V) GT104 (30 W/230 V)
Hubzahl	2 300 1/min
Schutzklasse (gemäß IEC 60601-1)	II
Gewicht (ohne Scherkopf)	ca. 650 g

10.2 Schermaschine Favorita Speed

Gerätetyp	GT114 (35 W/230 V)
Hubzahl	3 000 1/min
Schutzklasse (gemäß IEC 60601-1)	II
Gewicht (ohne Scherkopf)	ca. 650 g

10.3 Schermaschine Electra® II

Gerätetyp	GH201 (25 W/110 V bis 125 V) GH204 (25 W/230 V)
Hubzahl	2 300 1/min
Schutzklasse (gemäß IEC 60601-1)	II
Gewicht (ohne Scherkopf)	ca. 650 g

10.4 Schermaschine Ehmann turbo-line®

Gerätetyp	GH214 (30 W/230 V)
Hubzahl	2 300 1/min
Schutzklasse (gemäß IEC 60601-1)	II
Gewicht (ohne Scherkopf)	ca. 650 g

10.5 Konformitätserklärung

	Wir erklären in alleiniger Verantwortung, dass dieses Produkt mit den folgenden Normen oder normativen Dokumenten übereinstimmt: 2004/108/EG EMV-Richtlinie DIN EN 60335-1 DIN EN 60335-2-8 Sicherheit elektrischer Geräte für den Hausgebrauch und ähnliche Zwecke - allgemeine Anforderungen - für Haarschneidemaschinen Aesculap Suhl GmbH
--	--

11. Entsorgung

Elektrowerkzeuge, Zubehör und Verpackung sollen einer umweltgerechten Wiederverwertung zugeführt werden.

11.1 Nur für EU-Länder

	Werfen Sie Elektrowerkzeuge nicht in den Hausmüll! Gemäß der Europäischen Richtlinie 2012/19/EU über Elektro- und Elektronik-Altgeräte und ihrer Umsetzung in nationales Recht müssen nicht mehr gebrauchsfähige Elektrowerkzeuge getrennt gesammelt und einer umweltgerechten Wiederverwertung zugeführt werden.
---	--



12. 2 Jahre Gewährleistung

Sehr geehrte Kundin, sehr geehrter Kunde,
herzlichen Dank, dass Sie sich für ein Produkt aus
unserem Hause entschieden haben.

Der Name Aesculap steht seit Jahrzehnten für geprüfte
Qualität und erstklassigen Service. Unseren Kunden
bieten wir innovative und leistungsfähige Produkte.
Aesculap stellt hochwertige Geräte her und sichert
Ihnen die Verwendung hochwertigen Materials und
sorgfältiger Herstellung zu. Gerne möchten wir Sie
darauf hinweisen, dass wir für Sachmängel unserer
Produkte nicht haften, wenn diese durch unsachgemä-
ßen Gebrauch, normalen Verschleiß oder dadurch ent-
stehen, dass das Produkt unsachgemäß verwendet
wird oder nicht passende oder nicht einwandfrei funk-
tionierende Fremdprodukte eingesetzt werden.

Ebenfalls ausgenommen sind Sachmängel, die den
Wert oder die Funktion nicht oder nur unerheblich
beeinflussen.



Sollten wir im Rahmen unserer Gewährleistung haften,
behalten wir uns vor, das Produkt zu reparieren oder
auszutauschen.

Tondeuse Favorita II, Favorita Speed, Electra® II, Ehmann turbo-line®

Légende

- 1 Levier
- 2 Support de tête de tonte
- 3 Interrupteur Marche/Arrêt
- 4 Plaque signalétique
- 5 Vis (4 pièces)
- 6 Charbons
- 7 Filtre à air
- 8 Levier oscillant
- 9 Feutres huilés
- 10 Coulisseau
- 11 Vis (2 pièces)
- 12 Vis à tête cylindrique (2 pièces)
- 13 Pièce de compression
- 14 Vis moletée
- 15 Ressort à lame
- 16 Dents
- 17 Contre-peigne
- 18 Peigne
- 19 Outil d'ajustage de précision Torqui GT140

Symboles sur le produit

	<p>Respecter le mode d'emploi</p>
	<p>Marquage des appareils électriques et électroniques conformément à la directive 2012/19/UE (DEEE), voir le chapitre Elimination</p>

Sommaire

- 1. Manipulation sûre 51
- 2. Description de l'appareil 51
 - 2.1 Etendue de la livraison 51
 - 2.2 Composants nécessaires à l'utilisation 52
 - 2.3 Champ d'application 52
 - 2.4 Mode de fonctionnement 52
- 3. Préparation et installation 52
- 4. Utilisation de l'appareil 53
 - 4.1 Préparation 53
 - 4.1.1 Raccordement des accessoires 53
 - 4.1.2 Montage de la tête de tonte 53
 - 4.2 Contrôle de fonctionnement 53
 - 4.3 Manipulation de la tête de tonte 53
 - 4.3.1 Réglage de la pression du contre-peigne sur le peigne 53
 - 4.3.2 Régler la pression des plaques avec l'outil d'ajustage de précision Torqui 53
 - 4.3.3 Affûtage des peignes 54
 - 4.3.4 Démontage de la tête de tonte 54
 - 4.3.5 Huilage de la tête de tonte 54
- 5. Traitement stérile 54
 - 5.1 Nettoyage/désinfection 54
 - 5.2 Vérification, entretien et contrôle 55
- 6. Maintenance 55
- 7. Identification et élimination des pannes 56
- 8. Service Technique 57
- 9. Accessoires/pièces de rechange 57
 - 9.1 Têtes de tonte 57
- 10. Caractéristiques techniques 58
 - 10.1 Tondeuse Favorita II 58
 - 10.2 Tondeuse Favorita Speed 58
 - 10.3 Tondeuse Electra® II 58
 - 10.4 Tondeuse Ehmann turbo-line® 58
 - 10.5 Déclaration de conformité 58
- 11. Elimination 58
 - 11.1 Uniquement pour les pays de l'UE 58
- 12. 2 ans de garantie 59

1. Manipulation sûre



Danger de mort par électrocution!

- Ne pas ouvrir le produit.
 - Ne raccorder le produit qu'à un réseau d'alimentation avec fil de protection.
-
- Vérifier le bon fonctionnement et le bon état du produit avant de l'utiliser.
 - Respecter les "Consignes relatives à la compatibilité électromagnétique (CEM)".
 - Pour éviter les dommages provoqués par un montage ou une utilisation incorrects et ne pas remettre en cause les droits à prestations de garantie et la responsabilité:
 - N'utiliser ce produit que conformément au présent mode d'emploi.
 - Respecter les informations sur la sécurité et les consignes de maintenance.
 - N'utiliser les accessoires non mentionnés dans le mode d'emploi qu'avec l'accord du fabricant.
 - Confier le fonctionnement et l'utilisation du produit et des accessoires uniquement à des personnes disposant de la formation, des connaissances ou de l'expérience requises.
 - Le mode d'emploi doit être conservé en un lieu accessible à l'utilisateur.
 - Respecter les normes en vigueur.
 - Veiller à ce que l'installation électrique du local soit conforme aux prescriptions CEI.
 - Toujours débrancher les connexions au réseau en tirant sur la fiche côté appareil et jamais en tirant sur le câble.
 - Ne pas utiliser le produit dans des zones à risque d'explosion.
 - Ne jamais utiliser un produit endommagé ou défectueux. Mettre immédiatement au rebut tout produit endommagé.

Remarque

Cet appareil peut être utilisé par des enfants à partir de 8 ans ainsi que par des personnes ayant des capacités physiques, sensorielles ou mentales réduites ou ne disposant pas de l'expérience et des connaissances nécessaires s'ils sont surveillés ou s'ils ont reçu des instructions concernant son utilisation en sécurité et qu'ils comprennent les dangers qui en résultent. Les enfants ne doivent pas jouer avec l'appareil. Le nettoyage et l'entretien incombant à l'utilisateur ne doivent pas être effectués par des enfants sans surveillance.

Si le cordon d'alimentation de cet appareil est endommagé, son remplacement doit être effectué par le fabricant, son service après-vente ou une personne possédant des qualifications similaires afin d'éviter tout danger.

2. Description de l'appareil

2.1 Etendue de la livraison

Désignation	Art. nn°
Tondeuse Favorita II – 110 à 125 V – 230 V	GT101 GT104
Tondeuse Favorita Speed – 230 V	GT114
Tondeuse Electra® II – 110 à 125 V – 230 V	GH201 GH204
Tondeuse Ehmann turbo-line® – 230 V	GH214
Mode d'emploi	TA009813

Remarque

La tête de tonte de l'appareil ne fait pas partie de la livraison, étant donné que différentes têtes de tonte sont utilisées en fonction des applications.

Tondeuse Favorita II, Favorita Speed, Electra® II, Ehmann turbo-line®

2.2 Composants nécessaires à l'utilisation

- Tondeuse Favorita II, Favorita Speed, Electra® II, Ehmann turbo-line®
- Tête de tonte

2.3 Champ d'application

Remarque

L'appareil est uniquement prévu pour tondre du pelage animal.

La tondeuse Favorita II, Favorita Speed, Electra® II, Ehmann turbo-line® s'utilise pour la tonte des petits animaux.

L'appareil doit être utilisé avec une tête de tonte adaptée en fonction de l'application.

2.4 Mode de fonctionnement

L'appareil se met en marche en poussant l'interrupteur Marche/Arrêt vers le haut et s'arrête en le poussant vers le bas.

3. Préparation et installation

Aesculap n'assume aucune responsabilité lorsque les obligations suivantes ne sont pas respectées.

- Pour installer et faire fonctionner le produit, observer:
 - les réglementations nationales relatives à l'installation et à l'exploitation,
 - les réglementations nationales relatives à la protection contre les incendies et les explosions,
 - les consignes d'utilisation conformément aux dispositions des normes CEI/VDE.



DANGER

Risque d'incendie et d'explosion!

- Ne pas utiliser le produit dans des zones à risque d'explosion.



ATTENTION

Risque de perturbation du fonctionnement ou d'endommagement du produit en cas d'installation impropre!

- Ne pas soumettre le produit au rayonnement direct du soleil ou à l'humidité.
- Ne pas recouvrir les fentes d'aération du produit.
- Brancher l'appareil sur une tension de réseau de 100 à 240 V avec une plage de fréquence réseau de 50 à 60 Hz.
- S'assurer que la prise secteur utilisée pour l'alimentation électrique du produit est librement accessible.

4. Utilisation de l'appareil

4.1 Préparation

4.1.1 Raccordement des accessoires

Les combinaisons d'accessoires non mentionnées dans le mode d'emploi ne peuvent être utilisées que si elles sont expressément prévues pour l'application projetée. Ceci ne doit pas porter préjudice aux caractéristiques de puissance ni aux exigences de sécurité.

- Pour toute question, adressez-vous à votre partenaire B. Braun/Aesculap ou au Service technique Aesculap, adresse voir le chapitre Service Technique.

4.1.2 Montage de la tête de tonte



AVERTISSEMENT

Risque de blessure par les peignes acérés!

- Manipuler la tête de tonte de l'appareil avec précautions.

Remarque

La tête de tonte de l'appareil ne fait pas partie de la livraison, étant donné que différentes têtes de tonte sont utilisées en fonction des applications.

- Pousser l'interrupteur Marche/Arrêt 3 vers le haut pour mettre en marche l'appareil.
- Presser le levier 1 en direction du boîtier.
- Ficher la tête de tonte sur le support de tête de tonte 2.
- Relâcher le levier 1.
La tête de tonte est montée.

4.2 Contrôle de fonctionnement

- Effectuer un contrôle visuel.
- Contrôler la position de l'interrupteur.
- Placer correctement la tête de tonte et la huiler si nécessaire, voir le chapitre Manipulation de la tête de tonte.

4.3 Manipulation de la tête de tonte

4.3.1 Réglage de la pression du contre-peigne sur le peigne

Remarque

Pour augmenter la performance de coupe, il peut être nécessaire d'ajuster la pression du contre-peigne sur le peigne, voir la page de rabat!

- Serrer la vis moletée 14 autant que nécessaire pour qu'il soit possible de déplacer le contre-peigne 17 en exerçant sur le côté une pression modérée de la main.

4.3.2 Régler la pression des plaques avec l'outil d'ajustage de précision Torqui

Remarque

Pour un réglage optimal de la pression des plaques, le fabricant recommande d'utiliser l'outil d'ajustage de précision Torqui.

- Insérer l'outil d'ajustage de précision Torqui 19 dans la tête à six pans creux de la vis moletée 14 et le tourner dans le sens des aiguilles d'une montre jusqu'à ce qu'un clic se fasse entendre.

Remarque

Les vis moletées des têtes de tondeuses plus anciennes ne disposant pas de tête à six pans creux peuvent être modernisées avec le jeu de vis GT141.

Tondeuse Favorita II, Favorita Speed, Electra® II, Ehmann turbo-line®

4.3.3 Affûtage des peignes

Remarque

Pour l'affûtage des peignes, s'adresser au Service technique, voir le chapitre Service Technique.

4.3.4 Démontage de la tête de tonte



AVERTISSEMENT

Risque de blessure par les peignes acérés!

➤ Manipuler la tête de tonte de l'appareil avec précautions.

- Desserrer la vis moletée 14 avec ressort à lame 15.
- Pousser le contre-peigne 17 sous la pièce de compression 13 pour l'extraire de la tête de tonte.

La tête de tonte est démontée.

4.3.5 Huilage de la tête de tonte

- Démontez la tête de tonte, voir le chapitre Démontage de la tête de tonte.
- Nettoyer le contre-peigne 17 et le peigne 18 avec un chiffon doux ou un pinceau. Vérifier ce faisant que les espaces entre les dents 16 sont propres.
- Huiler légèrement le contre-peigne 17 et le peigne 18 avec l'huile spéciale pour têtes de tonte GT604.

5.1 Nettoyage/désinfection

Remarque

Respecter les consignes d'hygiène et de mise au rebut!

Nettoyage/désinfection manuels



DANGER

Risque d'électrocution et d'incendie!

- Débrancher la fiche secteur avant le nettoyage.
- Veiller à ce qu'aucun liquide ne pénètre dans le produit.
- Laisser le produit s'aérer pendant au moins 1 minute après le nettoyage/la décontamination.



ATTENTION

Risque de détériorations sur le produit en cas de nettoyage impropre ou de produit de nettoyage/décontamination inadéquat!

- Utiliser un produit courant du commerce pour le nettoyage des surfaces.
- Ne jamais plonger le produit dans de l'eau ou dans un produit nettoyant.

5. Traitement stérile



ATTENTION

Risque d'endommagement ou de détérioration irrémédiable du produit par un nettoyage/une décontamination en machine ou par stérilisation!

- Ne nettoyer/désinfecter le produit que manuellement.
- Ne jamais stériliser le produit.

- Essuyer le boîtier du produit avec un chiffon non pelucheux imbibé d'un produit courant du commerce pour la désinfection par essuyage.
- Si nécessaire, éliminer les résidus du produit de nettoyage et de désinfection à la fin de la durée d'action de celui-ci avec un chiffon non pelucheux humidifié à l'eau propre.
- Pour le séchage, utiliser un chiffon propre non pelucheux.
- Ne pas utiliser de produits chimiques favorisant la corrosion.
- Si nécessaire, répéter le nettoyage/la désinfection.

Nettoyage du filtre à air

Remarque

Le filtre à air doit être nettoyé une fois par semaine ou en cas de besoin!

- Pousser le filtre à air **7** vers l'arrière et le retirer.
- Nettoyer le filtre à air **7** par soufflage/rinçage.
- Remonter un filtre à air sec **7**.

5.2 Vérification, entretien et contrôle

- Laisser refroidir le produit à la température ambiante.
- Après chaque nettoyage et désinfection, vérifier sur le produit les éléments suivants: propreté, bon fonctionnement et absence de détériorations.
- Huiler la tête de tonte si nécessaire, voir le chapitre Huilage de la tête de tonte.
- Pour augmenter la performance de coupe, ajuster si nécessaire la pression du contre-peigne sur le peigne, voir le chapitre Réglage de la pression du contre-peigne sur le peigne.
- Contrôler sur le produit l'absence de détériorations, de bruits de fonctionnement irréguliers, d'échauffement excessif et de trop fortes vibrations.
- Vérifier que les tranchants de la tête de tonte ne sont pas cassés, endommagés ou émoussés.
- Mettre immédiatement au rebut tout produit endommagé.

6. Maintenance

Pour garantir un fonctionnement fiable, Aesculap recommande une maintenance par an.

Adresses de service

Albert Kerbl GmbH
Felizenzell 9
84428 Buchbach / Germany
Phone: +49 (0) 8086 933-100
Fax: +49 (0) 8086 933-500
E-Mail: info@kerbl.com
www.kerbl.com

Pour obtenir d'autres adresses de service, contacter l'adresse ci-dessus.

Tondeuse Favorita II, Favorita Speed, Electra® II, Ehmann turbo-line®

7. Identification et élimination des pannes

Problème	Identification	Cause	Elimination
La tête de tonte ne bouge pas	La tête de tonte est bloquée	La tête de tonte n'est pas bien engagée	Faire s'engager correctement la tête de tonte, voir le chapitre Montage de la tête de tonte
		Levier oscillant défectueux	Remplacer le levier oscillant
L'appareil coupe mal ou ne coupe pas du tout	L'appareil ne coupe pas	Les tranchants de la tête de tonte sont émoussés	Faire réparer par le fabricant
		Les poils de l'animal sont trop mouillés	Tondre uniquement des pelages secs
		La tête de tonte a une pression de tonte trop faible	Faire réparer par le fabricant
	La performance de coupe est insuffisante	Les tranchants de la tête de tonte sont mal affûtés	Faire réparer par le fabricant
	Fort échauffement de la tête de tonte	Les tranchants de la tête de tonte ne sont pas huilés	Huiler les tranchants de la tête de tonte, voir le chapitre Huilage de la tête de tonte
	La tête de tonte est bloquée	Les poils de l'animal sont coincés dans la tête de tonte	Démonter la tête de tonte et retirer les poils
Le moteur de l'appareil ne fonctionne pas	L'appareil ne coupe pas	Les contacts sont encrassés	Arrêter l'appareil et nettoyer les contacts
		Moteur/électronique défectueux	Faire réparer par le fabricant
	Odeur de brûlé émanant du boîtier	Le moteur a brûlé	Faire réparer par le fabricant
	La tête de tonte est bloquée	La tête de tonte est encrassée	Nettoyer et huiler la tête de tonte, voir le chapitre Huilage de la tête de tonte
Le moteur de l'appareil fonctionne très lentement	Bruits de moteur inhabituels	Les tranchants de la tête de tonte ne sont pas huilés	Huiler les tranchants de la tête de tonte, voir le chapitre Huilage de la tête de tonte

8. Service Technique

Les modifications effectuées sur les équipements techniques médicaux peuvent entraîner une perte des droits à garantie de même que d'éventuelles autorisations.

Adresses de service

Albert Kerbl GmbH

Felizenzell 9

84428 Buchbach / Germany

Phone: +49 (0) 8086 933-100

Fax: +49 (0) 8086 933-500

E-Mail: info@kerbl.com

www.kerbl.com

Pour obtenir d'autres adresses de service, contacter l'adresse ci-dessus.

9. Accessoires/pièces de rechange

Art. nn°	Désignation
GT604	Huile
GT605	Graisse
GT104614	Charbons
GT104803	Filtre à air
GT105808	Levier oscillant
GT104244	Coulisseau
GH214813	Filtre à air (Ehmann)
TA004662	Vis moletée
TA004663	Vis à tête cylindrique de fixation de la pièce de compression sur le peigne
GT730203	Ressort à lame

Art. nn°	Désignation
GT730201	Pièce de compression en plastique

9.1 Têtes de tonte

Tête de tonte (au complet)	Taille EU
GH700	1/20 mm
GH703	1/10 mm
GT730	1/2 mm
GH730	7,0 mm
GH712	1,0 mm
GT736	1,0 mm
GT710	1,6 mm
GT715	2,0 mm
GT742	2,0 mm
GT746	1,5 mm
GT748	3,0 mm
GT754	3,0 mm
GT758	5,0 mm
GT770	7,0 mm
GT772	0,7 mm
GT779	9 mm
GT782	12 mm
GT784	16 mm

Tondeuse Favorita II, Favorita Speed, Electra® II, Ehmann turbo-line®

10. Caractéristiques techniques

10.1 Tondeuse Favorita II

Type d'appareil	GT101 (30 W/110 à 125 V) GT104 (30 W/230 V)
Nombre de courses	2 300 1/min
Classe de protection (suivant CEI 60601-1)	II
Poids (sans tête de tonte)	env. 650 g

10.2 Tondeuse Favorita Speed

Type d'appareil	GT114 (35 W/230 V)
Nombre de courses	3 000 1/min
Classe de protection (suivant CEI 60601-1)	II
Poids (sans tête de tonte)	env. 650 g

10.3 Tondeuse Electra® II

Type d'appareil	GH201 (25 W/110 à 125 V) GH204 (25 W/230 V)
Nombre de courses	2 300 1/min
Classe de protection (suivant CEI 60601-1)	II
Poids (sans tête de tonte)	env. 650 g

10.4 Tondeuse Ehmann turbo-line®

Type d'appareil	GH214 (30 W/230 V)
Nombre de courses	2 300 1/min
Classe de protection (suivant CEI 60601-1)	II
Poids (sans tête de tonte)	env. 650 g

10.5 Déclaration de conformité

	<p>Nous déclarons sous notre propre responsabilité que le présent produit est conforme aux normes et documents normatifs suivants:</p> <p>Directive CEM 2004/108/CE DIN EN 60335-1 DIN EN 60335-2-8 Sécurité des appareils électriques pour usage domestique et similaire</p> <ul style="list-style-type: none"> - prescriptions générales - pour les tondeuses à cheveux/pelage <p>Aesculap Suhl GmbH</p>
---	--

11. Elimination

Les appareils électriques, les accessoires et l'emballage doivent être recyclés dans le respect de l'environnement.

11.1 Uniquement pour les pays de l'UE

	<p>Ne pas jeter les appareils électriques avec les déchets ménagers!</p> <p>Conformément à la Directive européenne 2012/19/UE sur les appareils électriques et électroniques usagés et sa transposition dans le droit national, les appareils électriques inutilisables doivent être collectés séparément et recyclés dans le respect de l'environnement.</p>
---	---



12. 2 ans de garantie

Chère cliente, cher client,

Nous vous remercions d'avoir acheté l'un de nos produits.

La marque Aesculap est synonyme depuis des décennies de qualité contrôlée et de service remarquable. Nous offrons à nos clients des produits innovants et performants. Aesculap fabrique des appareils de qualité supérieure et vous garantit l'utilisation de matériaux de qualité supérieure ainsi qu'une fabrication soignée. Nous tenons à souligner que nous ne sommes pas responsables des défauts de nos produits s'ils résultent d'une utilisation incorrecte, d'une usure normale ou du fait que le produit est utilisé de manière inappropriée ou que des produits d'autres marques ne fonctionnant pas parfaitement ou non adéquats sont utilisés.

Les défauts qui n'influencent pas ou très peu la valeur ou le fonctionnement de l'appareil sont également exclus.



Si notre responsabilité est engagée dans le cadre de notre garantie, nous nous réservons le droit de réparer ou de remplacer le produit.

Esquiladora Favorita II, Favorita Speed, Electra® II, Ehemann turbo-line®

Leyenda

- 1 Palanca
- 2 Soporte del cabezal de corte
- 3 Interruptor
- 4 Placa de identificación
- 5 Tornillos (4 unidades)
- 6 Escobillas
- 7 Filtro de aire
- 8 Palanca oscilante
- 9 Espuma de cierre de aceite
- 10 Piedra deslizante
- 11 Tornillos (2 unidades)
- 12 Tornillos cilíndricos (2 unidades)
- 13 Pieza de presión
- 14 Tornillo moleteado
- 15 Muelle laminado
- 16 Dientes
- 17 Hoja de corte superior
- 18 Hoja de corte inferior
- 19 Accesorio de ajuste de precisión Torqui GT140

Símbolos en el producto

	<p>Respetar las instrucciones de uso</p>
	<p>Identificación de equipos eléctricos y electrónicos de acuerdo con la directiva 2012/19/UE (RAEE), ver Capítulo Eliminación de residuos</p>

Índice

- 1. Manipulación correcta 61
- 2. Descripción del aparato 61
 - 2.1 Volumen de suministro 61
 - 2.2 Componentes necesarios para el servicio 62
 - 2.3 Finalidad de uso 62
 - 2.4 Modo de funcionamiento 62
- 3. Preparación e instalación 62
- 4. Utilización del aparato 63
 - 4.1 Puesta a punto 63
 - 4.1.1 Conexión de los accesorios 63
 - 4.1.2 Colocación del cabezal de corte 63
 - 4.2 Comprobación del funcionamiento 63
 - 4.3 Manipulación del cabezal de corte 63
 - 4.3.1 Ajuste de la presión de la hoja 63
 - 4.3.2 Ajuste de la presión de la placa con el accesorio de ajuste de precisión Torqui 63
 - 4.3.3 Afilado de la hoja de corte 64
 - 4.3.4 Desmontaje del cabezal de corte 64
 - 4.3.5 Lubricación del cabezal de corte 64
- 5. Trato y cuidado 64
 - 5.1 Limpieza/Desinfección 64
 - 5.2 Control, conservación e inspección 65
- 6. Mantenimiento 65
- 7. Identificación y subsanación de fallos 66
- 8. Servicio de Asistencia Técnica 67
- 9. Accesorios/piezas de recambio 67
 - 9.1 Cabezales de corte 67
- 10. Datos técnicos 68
 - 10.1 Esquiladora Favorita II 68
 - 10.2 Esquiladora Favorita Speed 68
 - 10.3 Esquiladora Electra® II 68
 - 10.4 Esquiladora Ehemann turbo-line® 68
 - 10.5 Declaración de conformidad 68
- 11. Eliminación de residuos 68
 - 11.1 Sólo para países de la UE 68
- 12. 2 años de garantía 69

1. Manipulación correcta



PELIGRO

Peligro de muerte por descarga eléctrica.

- No abrir el producto.
- Conectar el producto únicamente a redes de suministro con puesta a tierra.

- Antes de utilizar el producto comprobar que funcione y que se encuentre en perfecto estado.
- Respetar las "Instrucciones sobre compatibilidad electromagnética (CEM)".
- Para evitar daños causados por un montaje o uso inadecuados y conservar así los derechos de garantía y responsabilidad del fabricante:
 - Utilizar el producto sólo conforme a las presentes instrucciones de uso.
 - Respetar la información sobre las medidas de seguridad y las instrucciones de mantenimiento.
 - Los accesorios que no se incluyan en las instrucciones de manejo se utilizarán sólo con autorización expresa del fabricante.
- La aplicación y el uso del producto y de los accesorios debe confiarse exclusivamente a personal con la formación requerida para ello o que disponga de los conocimientos o experiencia necesarios.
- Conservar las instrucciones en un lugar accesible para el operario.
- Cumplir con las normas vigentes.
- Asegurarse de que la instalación eléctrica de la sala cumpla con los requisitos IEC.
- Para desconectar el aparato de la red, tirar del enchufe, nunca del cable.
- No utilizar el producto en lugares expuestos a peligro de explosión.
- No utilizar ningún producto dañado o defectuoso. Retirar inmediatamente el producto si está dañado.

Nota

Este aparato puede ser utilizado tanto por niños a partir de 8 años como por personas cuyas capacidades mentales, sensoriales o físicas estén disminuidas, así como por personas con falta de experiencia y conocimiento, siempre que reciban instrucción supervisada o en materia de seguridad y entiendan los riesgos que su uso conlleva. Prohibido que los niños jueguen con el aparato. Prohibido que los niños realicen tareas de limpieza y mantenimiento del aparato sin supervisión.

Si el cable presenta daños, deberá ser sustituido por el fabricante, el servicio de atención al cliente o una persona con la correspondiente titulación, con el fin de evitar riesgos.

2. Descripción del aparato

2.1 Volumen de suministro

Descripción	Referencia
Esquiladora Favorita II – de 110 V a 125 V – 230 V	GT101 GT104
Esquiladora Favorita Speed – 230 V	GT114
Esquiladora Electra® II – de 110 V a 125 V – 230 V	GH201 GH204
Esquiladora Ehmann turbo-line® – 230 V	GH214
Instrucciones de uso	TA009813

Nota

El cabezal de corte del aparato no se incluye en el suministro, dado que se pueden utilizar distintos cabezales en función de la aplicación.

Esquiladora Favorita II, Favorita Speed, Electra® II, Ehemann turbo-line®

2.2 Componentes necesarios para el servicio

- Esquiladora Favorita II, Favorita Speed, Electra® II, Ehemann turbo-line®
- Cabezal de corte

2.3 Finalidad de uso

Nota

El aparato está previsto exclusivamente para cortar el pelaje de animales.

La esquiladora Favorita II, Favorita Speed, Electra® II, Ehemann turbo-line® se utiliza para esquilarse animales pequeños.

El aparato se debe utilizar con un cabezal de corte adecuado a la aplicación.

2.4 Modo de funcionamiento

El aparato se enciende accionando la parte superior del interruptor y se apaga presionando la parte inferior de éste.

3. Preparación e instalación

Si no se observan las normas siguientes, Aesculap declina cualquier responsabilidad.

- Al instalar y poner en funcionamiento el producto, deberán respetarse:
 - los reglamentos de instalación y operación vigentes a nivel nacional,
 - y las directrices vigentes a nivel nacional para la prevención de explosiones e incendios.
 - Instrucciones de utilización según las normas IEC/VDE.



PELIGRO

Peligro de incendio y de explosión.

- No utilizar el producto en lugares expuestos a peligro de explosión.



ATENCIÓN

El producto no funcionará bien o se dañará si no coloca en el lugar adecuado.

- No exponer el producto a la radiación directa del sol ni a la humedad.
- No cubrir las ranuras de ventilación del producto.
- Conectar el producto a redes con una tensión nominal de 100 V a 240 V y un rango de frecuencias de 50 Hz a 60 Hz.
- Asegurarse de que la toma de corriente de la red de suministro de la tensión de alimentación del producto se encuentre accesible.

4. Utilización del aparato

4.1 Puesta a punto

4.1.1 Conexión de los accesorios

Las combinaciones de accesorios no mencionadas en las instrucciones de manejo sólo podrán utilizarse si se indica expresamente que son adecuadas para la utilización prevista. No deben influir negativamente en las características de rendimiento ni los requisitos de seguridad.

- En caso de duda, consulte a la persona de contacto correspondiente de B. Braun/Aesculap o al Servicio de Atención al Cliente de Aesculap, dirección ver, capítulo Servicio de Asistencia Técnica.

4.1.2 Colocación del cabezal de corte



ADVERTENCIA

Peligro de lesiones por el filo cortante de las hojas de corte.

- Manipular con cuidado el cabezal de corte del aparato.

Nota

El cabezal de corte del aparato no se incluye en el suministro, dado que se pueden utilizar distintos cabezales en función de la aplicación.

- Deslizar hacia arriba el interruptor de encendido/apagado 3 para encender el aparato.
- Apretar la palanca 1 en dirección a la carcasa.
- Encajar el cabezal de corte en el soporte del cabezal de corte 2.
- Soltar la palanca 1.
El cabezal de corte está encajado.

4.2 Comprobación del funcionamiento

- Realizar una inspección visual.
- Comprobar la posición del selector.
- Conectar correctamente el cabezal de corte y, si es necesario, lubricarlo, ver, capítulo Manipulación del cabezal de corte.

4.3 Manipulación del cabezal de corte

4.3.1 Ajuste de la presión de la hoja

Nota

Para aumentar la potencia de corte puede ser necesario regular la presión de la hoja; ver solapa.

- Apretar el tornillo moleteado 14 hasta que se necesite una presión media para mover lateralmente con la mano la hoja de corte superior 17.

4.3.2 Ajuste de la presión de la placa con el accesorio de ajuste de precisión Torqui

Nota

El fabricante recomienda emplear el accesorio de ajuste de precisión para ajustar la presión de la placa.

- Introduzca el accesorio de ajuste de precisión Torqui 19 en el hexágono interior del tornillo moleteado 14 y gírelo en el sentido de las agujas del reloj hasta que se escuche que encaja.

Nota

Los tornillos moleteados de los cabezales de corte anti-guños que no tienen hexágono interior se pueden actuar con el juego de tornillos GT141.

Esquiladora Favorita II, Favorita Speed, Electra® II, Ehemann turbo-line®

4.3.3 Afilado de la hoja de corte

Nota

En caso de que sea necesario afilar la hoja de corte, diríjase al Servicio de Asistencia Técnica, ver, capítulo Servicio de Asistencia Técnica.

4.3.4 Desmontaje del cabezal de corte



ADVERTENCIA

Peligro de lesiones por el filo cortante de las hojas de corte.

- Manipular con cuidado el cabezal de corte del aparato.

- Aflojar el tornillo moleteado 14 con el muelle laminado 15.
- Extraer del cabezal de corte la hoja de corte superior 17 bajo la pieza de presión 13.
El cabezal de corte está desmontado.

4.3.5 Lubricación del cabezal de corte

- Desmontar el cabezal de corte, ver, capítulo Desmontaje del cabezal de corte.
- Limpiar las hojas de corte superior 17 e inferior 18 con un trapo suave o con un pincel. Asegurarse de que los espacios entre los dientes 16 quedan bien limpios.
- Lubricar las hojas de corte superior 17 e inferior 18 ligeramente con el aceite especial para cabezales GT604.

5. Trato y cuidado



ATENCIÓN

El producto se dañará o se destruirá si se somete a una limpieza/desinfección o esterilización automática.

- Limpiar/desinfectar el producto sólo manualmente.
- No esterilizar nunca el producto.

5.1 Limpieza/Desinfección

Nota

Respetar las normas higiénicas y de eliminación de residuos.

Limpieza/desinfección manuales



PELIGRO

Riesgo de descargas eléctricas e incendios.

- Desconectar el aparato del enchufe de red antes de limpiar.
- Asegurarse de que no penetra ningún líquido en el producto.
- Tras la limpieza/desinfección, dejar ventilar al menos durante 1 minuto.



ATENCIÓN

Peligro de dañar el producto debido a una limpieza incorrecta o al uso de desinfectantes/agentes de limpieza no adecuados.

- Utilizar un producto de limpieza convencional para la limpieza de la superficie.
- No sumergir nunca el producto en agua o en el agente de limpieza.
- Limpiar la carcasa del producto con un paño sin pelusa humedecido con un desinfectante convencional.
- Eliminar los posibles restos del agente de limpieza y desinfección una vez finalizado su tiempo de actuación con un paño sin pelusa humedecido en agua clara.
- Para el secado, utilizar un paño limpio y sin pelusa.
- No utilizar productos químicos que puedan provocar corrosión.
- Si es necesario, repetir la limpieza/desinfección.

Limpieza del filtro de aire

Nota

El filtro de aire debe limpiarse semanalmente, o bien cuando sea necesario.

- Desplazar el filtro de aire 7 hacia atrás y extraerlo.
- Limpiar con aire a presión/lavar el filtro de aire 7.
- Colocar el filtro de aire 7 seco.

5.2 Control, conservación e inspección

- Dejar que el producto se enfríe a temperatura ambiente.
- Tras limpiar y desinfectar el producto, comprobar que: esté limpio, funcione debidamente y no tenga defectos.
- Si es necesario, lubricar el cabezal de corte, ver, capítulo Lubricación del cabezal de corte.
- Para aumentar la potencia de corte puede ser necesario ajustar la presión de la hoja, ver, capítulo Ajuste de la presión de la hoja.
- Comprobar que el producto no presenta daños, ruidos de funcionamiento anormales, sobrecalentamiento ni una vibración excesiva.
- Comprobar que las hojas de corte no están fragmentadas, dañadas ni desafiladas.
- Retirar inmediatamente el producto si está dañado.

6. Mantenimiento

Para garantizar un funcionamiento fiable, Aesculap recomienda realizar un mantenimiento una vez al año.

Direcciones de la Asistencia Técnica

Albert Kerbl GmbH
Felizenzell 9
84428 Buchbach / Germany
Phone: +49 (0) 8086 933-100
Fax: +49 (0) 8086 933-500
E-Mail: info@kerbl.com
www.kerbl.com

En la dirección especificada anteriormente se le facilitará información sobre otras direcciones de Asistencia Técnica.

Esquiladora Favorita II, Favorita Speed, Electra® II, Ehemann turbo-line®

7. Identificación y subsanación de fallos

Fallo	Detección	Causa	Subsanación
El cabezal de corte no se mueve	El cabezal de corte está bloqueado	El cabezal de corte no se ha encajado correctamente	Encajar correctamente el cabezal de corte, ver, capítulo Colocación del cabezal de corte
		Palanca oscilante defectuosa	Sustituir la palanca oscilante
El aparato corta mal o no corta en absoluto	El aparato no funciona	Las hojas de corte están desafiladas	Hacer que el fabricante lo repare
		El pelo del animal está mojado	Esquilar sólo animales con el pelo seco
		La presión sobre las hojas de corte del cabezal es demasiado baja	Hacer que el fabricante lo repare
	Potencia de corte insuficiente	Las hojas de corte no están bien afiladas	Hacer que el fabricante lo repare
	Sobrecalentamiento del cabezal de corte	No se han lubricado las hojas de corte	Lubricar las hojas de corte, ver, capítulo Lubricación del cabezal de corte
	El cabezal de corte está bloqueado	Ha quedado pelo del animal aprisionado en el cabezal de corte	Desmontar el cabezal de corte y retirar el pelo del animal
El motor del aparato no funciona	El aparato no funciona	Los contactos están sucios	Apagar el aparato y limpiar los contactos
		Motor/sistema electrónico defectuosos	Hacer que el fabricante lo repare
	La carcasa desprende olor a quemado	El motor se ha quemado	Hacer que el fabricante lo repare
	El cabezal de corte está bloqueado	El cabezal de corte está sucio	Limpiar y lubricar el cabezal de corte, ver, capítulo Lubricación del cabezal de corte
El motor del aparato funciona muy lentamente	El motor emite ruidos extraños	No se han lubricado las hojas de corte	Lubricar las hojas de corte, ver, capítulo Lubricación del cabezal de corte

8. Servicio de Asistencia Técnica

Si se realizan modificaciones en el equipo médico técnico, se extinguirá la garantía y el derecho de garantía, así como las posibles homologaciones.

Direcciones de la Asistencia Técnica

Albert Kerbl GmbH

Felizenzell 9

84428 Buchbach / Germany

Phone: +49 (0) 8086 933-100

Fax: +49 (0) 8086 933-500

E-Mail: info@kerbl.com

www.kerbl.com

En la dirección especificada anteriormente se le facilitará información sobre otras direcciones de Asistencia Técnica.

9. Accesorios/piezas de recambio

Referencia	Descripción
GT604	Aceite
GT605	Grasa
GT104614	Escobillas
GT104803	Filtro de aire
GT105808	Palanca oscilante
GT104244	Piedra deslizante
GH214813	Filtro de aire (Ehmann)
TA004662	Tornillo moleteado
TA004663	Tornillo cilíndrico para fijar la pieza de presión a la placa inferior
GT730203	Muelle laminado
GT730201	Pieza de presión de plástico

9.1 Cabezales de corte

Cabezal de corte (completo)	Tamaño EU
GH700	1/20 mm
GH703	1/10 mm
GT730	1/2 mm
GH730	7,0 mm
GH712	1,0 mm
GT736	1,0 mm
GT710	1,6 mm
GT715	2,0 mm
GT742	2,0 mm
GT746	1,5 mm
GT748	3,0 mm
GT754	3,0 mm
GT758	5,0 mm
GT770	7,0 mm
GT772	0,7 mm
GT779	9 mm
GT782	12 mm
GT784	16 mm

Esquiladora Favorita II, Favorita Speed, Electra® II, Ehemann turbo-line®

10. Datos técnicos

10.1 Esquiladora Favorita II

Tipo de aparato	GT101 (30 W/110 V a 125 V) GT104 (30 W/230 V)
Velocidad	2 300 1/min
Clase de protección (según IEC 60601-1)	II
Peso (sin cabezal de corte)	650 g aprox.

10.2 Esquiladora Favorita Speed

Tipo de aparato	GT114 (35 W/230 V)
Velocidad	3 000 1/min
Clase de protección (según IEC 60601-1)	II
Peso (sin cabezal de corte)	650 g aprox.

10.3 Esquiladora Electra® II

Tipo de aparato	GH201 (25 W/110 V a 125 V) GH204 (25 W/230 V)
Velocidad	2 300 1/min
Clase de protección (según IEC 60601-1)	II
Peso (sin cabezal de corte)	650 g aprox.

10.4 Esquiladora Ehemann turbo-line®

Tipo de aparato	GH214 (30 W/230 V)
Velocidad	2 300 1/min
Clase de protección (según IEC 60601-1)	II
Peso (sin cabezal de corte)	650 g aprox.

10.5 Declaración de conformidad

	<p>Declaramos, bajo responsabilidad propia, que este producto cumple las siguientes normas o documentos normativos:</p> <p>2004/108/EG Directriz de CEM DIN EN 60335-1 DIN EN 60335-2-8 Seguridad de los aparatos electrodomésticos y análogos</p> <ul style="list-style-type: none"> - requisitos generales - para máquinas de cortar el pelo <p>Aesculap Suhl GmbH</p>
--	---

11. Eliminación de residuos

Reciclar de forma ecológica las herramientas eléctricas, sus accesorios y sus envases.

11.1 Sólo para países de la UE

	<p>No deseche las herramientas eléctricas con la basura doméstica.</p> <p>En virtud de la Directiva europea 2012/19/UE sobre residuos de aparatos eléctricos y electrónicos, y su transposición, las herramientas eléctricas que han dejado de ser aptas para el uso deben eliminarse mediante una recogida selectiva y reciclarse de forma ecológica.</p>
---	--



12. 2 años de garantía

Apreciado cliente, apreciada cliente:

Le damos las gracias por haber elegido un producto de nuestra casa.

Ya desde hace varias décadas, se asocia la marca Aesculap con productos de acreditada calidad y con un excelente servicio técnico. Ofrecemos a nuestros clientes productos innovadores y con elevadas prestaciones. Aesculap fabrica aparatos de primera calidad y le garantiza el empleo de materiales de alta calidad, así como un proceso de producción impecable. Nos gustaría indicar asimismo que no respondemos de los defectos materiales de nuestros productos cuando se derivan de un uso inadecuado, del desgaste natural del producto o de sus consecuencias, ni cuando no se utilice el producto debidamente ni cuando se use con productos de terceros que sean inapropiados o no funcionen correctamente.

Asimismo, quedan excluidos aquellos defectos que no afectan o sólo afectan de forma insignificante al valor o la función del producto.

En el caso de responder en el ámbito de nuestra garantía, nos reservamos el derecho de reparar o sustituir el producto.

Tosatrice Favorita II, Favorita Speed, Electra® II, Ehmann turbo-line®
Legenda

- 1 Leva
- 2 Supporto per testa di tosatura
- 3 Interruttore di accensione/spegnimento
- 4 Targhetta di omologazione
- 5 Viti (4 pezzi)
- 6 Carboncino
- 7 Filtro dell'aria
- 8 Leva oscillante
- 9 Feltrini dell'olio
- 10 Pietra scorrevole
- 11 Viti (2 pezzi)
- 12 Viti a testa cilindrica (2 unità)
- 13 Pressore
- 14 Vite a testa zigrinata
- 15 Molla di chiusura
- 16 Denti
- 17 Pettine
- 18 Contropezzine
- 19 Ausilio per regolazione di precisione Torqui GT140

Simboli del prodotto

	Rispettare le istruzioni per l'uso
	Marchio degli apparecchi elettrici ed elettronici conformi alla direttiva 2012/19/UE (RAEE), vedere capitolo Smaltimento

Indice

1.	Manipolazione sicura	71
2.	Descrizione dell'apparecchio	71
2.1	Corredo di fornitura	71
2.2	Componenti necessari alla messa in funzione	72
2.3	Destinazione d'uso	72
2.4	Funzionamento	72
3.	Preparazione ed installazione	72
4.	Operatività con l'apparecchio	73
4.1	Messa in funzione	73
4.1.1	Collegamento degli accessori	73
4.1.2	Inserimento della testa di tosatura.....	73
4.2	Controllo del funzionamento	73
4.3	Manipolazione della testa di tosatura	73
4.3.1	Regolazione della pressione dei pettini.....	73
4.3.2	Regolare la pressione della placca con l'ausilio per regolazione di precisione Torqui	73
4.3.3	Affilatura dei pettini	74
4.3.4	Smontaggio della testa di tosatura	74
4.3.5	Oliatura della testa di tosatura.....	74
5.	Preparazione sterile	74
5.1	Pulizia/Disinfezione	74
5.2	Controllo, cura e verifica	75
6.	Manutenzione	75
7.	Identificazione ed eliminazione dei guasti	76
8.	Assistenza tecnica	77
9.	Accessori/Ricambi	77
9.1	Teste di tosatura	77
10.	Specifiche tecniche	78
10.1	Tosatrice Favorita II	78
10.2	Tosatrice Favorita Speed	78
10.3	Tosatrice Electra® II	78
10.4	Tosatrice Ehmann turbo-line®	78
10.5	Dichiarazione di conformità	78
11.	Smaltimento	79
11.1	Soltanto per i paesi CE	79
12.	2 anni di garanzia	79

1. Manipolazione sicura



PERICOLO

Le scosse elettriche comportano pericolo di morte!

- Non aprire il prodotto.
 - Utilizzare il prodotto soltanto su una rete elettrica con conduttore di protezione.
-
- Prima di utilizzare il prodotto verificarne l'idoneità funzionale ed accertarsi che sia in perfette condizioni.
 - Rispettare le "Avvertenze sulla compatibilità elettromagnetica (CEM)".
 - In questo modo è possibile evitare danni dovuti a un montaggio o un esercizio non corretto e che, come tali, pregiudicano la garanzia:
 - Utilizzare il prodotto solo in conformità alle presenti istruzioni per l'uso.
 - Rispettare le informazioni sulla sicurezza e le avvertenze per la manutenzione.
 - Gli accessori non menzionati nelle istruzioni per l'uso possono essere usati solo con il consenso del produttore.
 - Far usare il prodotto e gli accessori solo a personale che disponga di adeguata formazione, conoscenze ed esperienze.
 - Conservare le istruzioni per l'uso in modo che siano accessibili per l'utente.
 - Rispettare le norme vigenti.
 - Accertarsi che l'impianto elettrico dell'ambiente sia conforme ai requisiti CEI.
 - Staccare la spina dalla presa di rete afferrando sempre la spina, mai tirando il cavo.
 - Non utilizzare il prodotto in settori a rischio di esplosione.
 - Se il prodotto è guasto o danneggiato, non utilizzarlo. Se il prodotto è danneggiato, scartarlo immediatamente.

Nota

Questo apparecchio può essere utilizzato da bambini a partire da 8 anni e da persone con ridotte capacità fisiche, sensoriali o mentali o senza esperienza o conoscenza del prodotto, solo se sorvegliati e se sono stati istruiti sull'uso sicuro dell'apparecchio e se sono consapevoli dei pericoli derivanti dall'uso. I bambini non devono giocare con l'apparecchio. La pulizia e la manutenzione da parte dell'utilizzatore non possono essere eseguite da bambini non sorvegliati.

Se viene danneggiato il cavo di collegamento di rete di questo apparecchio, deve essere sostituito dal produttore, dal servizio assistenza o da altro personale qualificato, per evitare pericoli.

2. Descrizione dell'apparecchio

2.1 Corredo di fornitura

Descrizione	Cod. art.
Tosatrice Favorita II – da 110 V a 125 V – 230 V	GT101 GT104
Tosatrice Favorita Speed – 230 V	GT114
Tosatrice Electra® II – da 110 V a 125 V – 230 V	GH201 GH204
Tosatrice Ehmann turbo-line® – 230 V	GH214
Istruzioni per l'uso	TA009813

Nota

La testa di tosatura dell'apparecchio non è compresa nel corredo di fornitura, in quanto a seconda delle applicazioni possono essere usate teste di tosatura diverse!

Tosatrice Favorita II, Favorita Speed, Electra® II, Ehmann turbo-line®

2.2 Componenti necessari alla messa in funzione

- Tosatrice Favorita II, Favorita Speed, Electra® II, Ehmann turbo-line®
- Testa di tosatura

2.3 Destinazione d'uso

Nota

L'apparecchio è concepito soltanto per tagliare peli di animali!

La tosatrice Favorita II, Favorita Speed, Electra® II, Ehmann turbo-line® viene utilizzata per tosare piccoli animali.

L'apparecchio deve essere utilizzato con una testa di tosatura adatta all'applicazione.

2.4 Funzionamento

L'apparecchio si accende portando l'interruttore di accensione/spengimento sulla posizione superiore e si spegne portando tale interruttore sulla posizione inferiore.

3. Preparazione ed installazione

Il mancato rispetto delle seguenti disposizioni fa sì che Aesculap non si assuma alcuna garanzia in merito.

- Nell'installazione ed esercizio del prodotto è necessario rispettare:
 - le norme nazionali sull'installazione ed i gestori,
 - le norme nazionali antincendio ed antideflagrazione.
- Avvertenze per l'impiego come da disposizioni CEI/VEDE.



PERICOLO

Pericolo di incendi ed esplosioni!

- Non utilizzare il prodotto in settori a rischio di esplosione.



ATTENZIONE

Compromissioni del funzionamento o danni al prodotto causati da installazioni non idonee!

- Non esporre il prodotto a radiazioni solari dirette o all'umidità.
- Non coprire la feritoia di ventilazione del prodotto.
- Collegare a tensione nominale compresa tra 100 V e 240 V e a un intervallo di frequenza di rete di 50 Hz e 60 Hz.
- Accertarsi che la presa della rete di alimentazione usata per il prodotto sia liberamente accessibile.

4. Operatività con l'apparecchio

4.1 Messa in funzione

4.1.1 Collegamento degli accessori

Le combinazioni di accessori non menzionate nelle istruzioni per l'uso possono essere utilizzate soltanto se espressamente destinate all'applicazione prevista. Caratteristiche e sicurezza non devono risultare pregiudicate.

- Per eventuali domande rivolgersi al partner B. Braun/Aesculap o all'Assistenza Tecnica Aesculap, indirizzo vedere capitolo Assistenza tecnica.

4.1.2 Inserimento della testa di tosatura



AVVERTENZA

Pericoli di lesioni causate dai pettini taglienti!

- **Maneggiare la testa di tosatura dell'apparecchio con estrema cautela.**

Nota

La testa di tosatura dell'apparecchio non è compresa nel corredo di fornitura, in quanto a seconda delle applicazioni possono essere usate teste di tosatura diverse!

- Spostare l'interruttore di accensione/spengimento **3** verso l'alto, per accendere l'apparecchio.
- Spingere la leva **1** nella direzione della scocca.
- Inserire la testa di tosatura nell'apposito supporto **2**.
- Rilasciare la leva **1**.
La testa di tosatura è inserita.

4.2 Controllo del funzionamento

- Eseguire un controllo visivo.
- Verificare la posizione dell'interruttore.
- Inserire correttamente ed eventualmente oliare la testa di tosatura, vedere capitolo Manipolazione della testa di tosatura.

4.3 Manipolazione della testa di tosatura

4.3.1 Regolazione della pressione dei pettini

Nota

Per aumentare la potenza di taglio, eventualmente può essere necessario regolare la pressione dei pettini, vedere la pagina estraibile!

- Stringere la vite a testa zigrinata **14** finché è possibile spostare manualmente il pettine **17** con la mano esercitando una pressione media.

4.3.2 Regolare la pressione della placca con l'ausilio per regolazione di precisione Torqui

Nota

Per la regolazione ottimale della pressione della placca il produttore consiglia di utilizzare l'ausilio per regolazione di precisione Torqui.

- Inserire l'ausilio per regolazione di precisione Torqui **19** nell'esagono cavo della vite a testa zigrinata **14** e farlo ruotare in senso orario fino che non si avvertirà un clic.

Nota

Le viti a testa zigrinata di teste di taglio più vecchie, le quali non hanno un esagono cavo, possono essere ammodernate con il set di viti GT141.

Tosatrice Favorita II, Favorita Speed, Electra® II, Ehmann turbo-line®
4.3.3 Affilatura dei pettini
Nota

Per affilare i pettini rivolgersi all'Assistenza Tecnica, vedere capitolo Assistenza tecnica.

4.3.4 Smontaggio della testa di tosatura

AVVERTENZA

Pericoli di lesioni causate dai pettini taglienti!

- Maneggiare la testa di tosatura dell'apparecchio con estrema cautela.

- Allentare la vite a testa zigrinata 14 con molla a lamina 15.
- Spingere il pettine 17 sotto al pressore 13 fuori dalla testa di tosatura.
La testa di tosatura è smontata.

4.3.5 Oliatura della testa di tosatura

- Smontare la testa di tosatura, vedere capitolo Smontaggio della testa di tosatura.
- Pulire pettine 17 e contropettine 18 con un panno o un pennello, assicurandosi che gli spazi interdentali 16 siano ben puliti.
- Oliare il pettine 17 e il contropettine 18 con olio speciale per teste di tosatura GT604.

5. Preparazione sterile

ATTENZIONE

Danni o distruzioni del prodotto causati dalla pulizia/disinfezione automatica o la sterilizzazione!

- Pulire/disinfettare il prodotto solo manualmente.
- Non sterilizzare mai il prodotto.

5.1 Pulizia/Disinfezione
Nota

Rispettare la normativa sullo smaltimento e l'igiene!

Pulizia/disinfezione manuale

PERICOLO

Pericolo di scosse elettriche ed incendi!

- Prima della pulizia staccare la spina dalla presa di rete.
- Accertarsi che nel prodotto non penetri alcun liquido.
- Dopo la pulizia/disinfezione aerare per minimo 1 minuto.

ATTENZIONE

Danni al prodotto causati da pulizie errate o da detergenti/disinfettanti non idonei!

- Per pulire le superfici usare i normali prodotti reperibili in commercio.
- Non immergere mai il prodotto in acqua o detergente.
- Passare la scocca del prodotto con un telo non sfilacciante inumidito con un normale prodotto idoneo per la disinfezione per strofinamento.
- Se necessario, dopo il relativo tempo d'azione eliminare i residui di detergenti e disinfettanti con un telo non sfilacciante inumidito con acqua pulita.
- Per asciugare usare un telo non sfilacciante pulito.
- Non usare prodotti chimici che favoriscano la corrosione.
- Se necessario, ripetere la pulizia/disinfezione.

Pulizia del filtro dell'aria

Nota

Il filtro dell'aria deve essere pulito settimanalmente oppure al bisogno!

- Spingere il filtro dell'aria 7 verso dietro e rimuoverlo.
- Soffiare con aria compressa/sciacquare il filtro dell'aria 7.
- Rimontare il filtro dell'aria 7 asciutto.

5.2 Controllo, cura e verifica

- Far raffreddare il prodotto a temperatura ambiente.
- Dopo ogni pulizia e disinfezione, verificare che il prodotto sia pulito, perfettamente funzionante e non danneggiato.
- Se necessario oliare la testa di tosatura, vedere capitolo Oliatura della testa di tosatura.
- Per aumentare la potenza di taglio, se necessario regolare la pressione dei pettini, vedere capitolo Regolazione della pressione dei pettini.
- Controllare che il prodotto non presenti danni, rumori da funzionamento anomali, surriscaldamenti eccessivi o vibrazioni troppo forti.
- Sottoporre la testa di taglio a un controllo mirante ad escludere che i taglienti siano rotti, danneggiati e smussi.
- Se il prodotto è danneggiato, scartarlo immediatamente.

6. Manutenzione

Per garantire un funzionamento affidabile, Aesculap raccomanda una manutenzione annuale.

Indirizzi dei centri assistenza

Albert Kerbl GmbH
Felizenzell 9
84428 Buchbach / Germany
Phone: +49 (0) 8086 933-100
Fax: +49 (0) 8086 933-500
E-Mail: info@kerbl.com
www.kerbl.com

Gli altri indirizzi dell'assistenza possono essere richiesti all'indirizzo predetto.

Tosatrice Favorita II, Favorita Speed, Electra® II, Ehmann turbo-line®

7. Identificazione ed eliminazione dei guasti

Anomalia	Identificazione	Causa	Rimedio
La testa di tosatura non si muove	La testa di tosatura è bloccata	La testa di tosatura non è correttamente scattata in posizione	Far scattare correttamente in posizione la testa di tosatura, vedere capitolo Inserimento della testa di tosatura
		Leva oscillante guasta	Sostituire la leva oscillante
L'apparecchio taglia male o non taglia	L'apparecchio non taglia	I taglienti della testa di tosatura sono smussi	Far riparare dal produttore
		I peli dell'animale sono troppo bagnati	Tosare solo animali con pelo asciutto
		La testa di tosatura ha una pressione insufficiente per la tosatura	Far riparare dal produttore
	La pressione di taglio è insufficiente	I taglienti della testa di tosatura non sono correttamente affilati	Far riparare dal produttore
	Forte surriscaldamento della testa di tosatura	I taglienti della testa di tosatura non sono oliati	Oliare i taglienti della testa di tosatura, vedere capitolo Oliatura della testa di tosatura
	La testa di tosatura è bloccata	Peli incastrati nella testa di tosatura	Smontare la testa di tosatura e rimuovere i peli
Il motore dell'apparecchio non funziona	L'apparecchio non taglia	I contatti sono sporchi	Spegnere l'apparecchio e pulire in contatti
		Motore/elettronica guasti	Far riparare dal produttore
	Puzza di bruciato proveniente dalla scocca	Il motore è bruciato	Far riparare dal produttore
	La testa di tosatura è bloccata	La testa di tosatura è sporca	Pulire ed oliare la testa di tosatura, vedere capitolo Oliatura della testa di tosatura
Il motore dell'apparecchio funziona molto lentamente	Rumori del motore inconsueti	I taglienti della testa di tosatura non sono oliati	Oliare i taglienti della testa di tosatura, vedere capitolo Oliatura della testa di tosatura

8. Assistenza tecnica

Eventuali modifiche delle attrezzature medico-chirurgiche possono comportare il decadere dei diritti di garanzia e delle omologazioni.

Indirizzi dei centri assistenza

Albert Kerbl GmbH

Felizenzell 9

84428 Buchbach / Germany

Phone: +49 (0) 8086 933-100

Fax: +49 (0) 8086 933-500

E-Mail: info@kerbl.com

www.kerbl.com

Gli altri indirizzi dell'assistenza possono essere richiesti all'indirizzo predetto.

9. Accessori/Ricambi

Cod. art.	Descrizione
GT604	Olio
GT605	Grasso
GT104614	Carboncini
GT104803	Filtro dell'aria
GT105808	Leva oscillante
GT104244	Pietra scorrevole
GH214813	Filtro aria (Ehmann)
TA004662	Vite a testa zigrinata
TA004663	Vite a testa cilindrica per fissaggio del pressore contropettine
GT730203	Molla di chiusura
GT730201	Pressore in plastica

9.1 Teste di tosatura

Testa di tosatura (completa)	Formato EU
GH700	1/20 mm
GH703	1/10 mm
GT730	1/2 mm
GH730	7,0 mm
GH712	1,0 mm
GT736	1,0 mm
GT710	1,6 mm
GT715	2,0 mm
GT742	2,0 mm
GT746	1,5 mm
GT748	3,0 mm
GT754	3,0 mm
GT758	5,0 mm
GT770	7,0 mm
GT772	0,7 mm
GT779	9 mm
GT782	12 mm
GT784	16 mm



Tosatrice Favorita II, Favorita Speed, Electra® II, Ehmann turbo-line®

10. Specifiche tecniche

10.1 Tosatrice Favorita II

Modello di apparecchio	GT101 (da 30 W/110 V a 125 V) GT104 (30 W/230 V)
Cadenza	2 300 1/min
Classe di protezione (a norma CEI 60601-1)	II
Peso (senza testa di tosatura)	circa 650 g

10.2 Tosatrice Favorita Speed

Modello di apparecchio	GT114 (35 W/230 V)
Cadenza	3 000 1/min
Classe di protezione (a norma CEI 60601-1)	II
Peso (senza testa di tosatura)	circa 650 g

10.3 Tosatrice Electra® II

Modello di apparecchio	GH201 (da 25 W/110 V a 125 V) GH204 (25 W/230 V)
Cadenza	2 300 1/min
Classe di protezione (a norma CEI 60601-1)	II
Peso (senza testa di tosatura)	circa 650 g

10.4 Tosatrice Ehmann turbo-line®

Modello di apparecchio	GH214 (30 W/230 V)
Cadenza	2 300 1/min
Classe di protezione (a norma CEI 60601-1)	II
Peso (senza testa di tosatura)	circa 650 g

10.5 Dichiarazione di conformità

Dichiariamo, sotto nostra esclusiva responsabilità, che questo prodotto è conforme alle seguenti norme o documenti normativi: 2004/108/CE Direttiva EMV DIN EN 60335-1 DIN EN 60335-2-8 Sicurezza degli apparecchi elettrici d'uso domestico e similare - requisiti generali - per gli apparecchi per la cura della pelle e dei capelli Aesculap Suhl GmbH

11. Smaltimento

Gli elettrodomestici, gli accessori e l'imballo devono essere conferiti ad un impianto di riciclaggio ecocompatibile.

11.1 Soltanto per i paesi CE



Non gettare gli elettrodomestici nei rifiuti domestici!

In ottemperanza alla Direttiva Europea 2012/19/UE sui rifiuti da apparecchiature elettriche ed elettroniche e la relativa attuazione nell'ambito della legislazione nazionale, gli elettrodomestici giunti a fine vite devono essere raccolti separatamente e conferiti ad un impianto di riciclaggio ecocompatibile.

12. 2 anni di garanzia

Gentile/egregio cliente, grazie per aver preferito un prodotto della nostra azienda.

Il nome Aesculap è da decenni sinonimo di qualità controllata e servizio di altissimo livello. Ai nostri clienti offriamo prodotti innovativi e potenti. Aesculap fabbrica apparecchi di alta qualità e assicura l'impiego di materiali di qualità e una fabbricazione accurata. Desideriamo ricordarle che non ci assumiamo responsabilità alcuna per i vizi materiali se tali vizi derivano da utilizzo non conforme, usura normale o dal fatto che il prodotto venga usato in modo inadeguato o se vengono impiegati prodotti esterni non adeguati o non perfettamente funzionanti.

Allo stesso modo fanno eccezione i vizi materiali che non influiscono sul funzionamento o lo fanno in modo non determinante.

Qualora fossimo responsabili in base alla garanzia, ci riserviamo di riparare o sostituire il prodotto.

Scheermachine Favorita II, Favorita Speed, Electra® II, Ehemann turbo-line®

Legende

- 1 Hendel
- 2 Onderplaat
- 3 Aan/Uit-schakelaar
- 4 Typeplaatje
- 5 Schroeven (4 stuks)
- 6 Koolborstel
- 7 Luchtfilter
- 8 Aandrijfarm
- 9 Viltblokje
- 10 Aandrijfsklosje
- 11 Schroeven (2 stuks)
- 12 Cilinderschroeven (2 stuks)
- 13 Drukstuk
- 14 Stelschroef
- 15 Bladveer
- 16 Tand
- 17 Bovenste snijplaat
- 18 Onderste snijplaat
- 19 Precisie-aanpassingshulp Torqui GT140

Symbolen op het product

	Volg de gebruiksaanwijzing
	Aanduiding van elektrische en elektronische apparaten conform richtlijn 2012/19/EU (AEEA), zie hoofdstuk Afvalverwijdering

Inhoudsopgave

1.	Veilig gebruik	81
2.	Beschrijving van het apparaat	81
2.1	Bij de levering inbegrepen	81
2.2	Benodigde componenten voor het gebruik ...	82
2.3	Gebruiksdoel	82
2.4	Werkingsprincipe	82
3.	Vorbereiding en opstelling	82
4.	Gebruik van het apparaat	83
4.1	Opstellen	83
4.1.1	Accessoires aansluiten.....	83
4.1.2	Scheerkop monteren	83
4.2	Functietest	83
4.3	Omgang met de scheerkop	83
4.3.1	Plaatdruk instellen.....	83
4.3.2	De plaatdruk met precisie-aanpassingshulp Torqui instellen	83
4.3.3	Snijplaat slijpen.....	84
4.3.4	Scheerkop demonteren.....	84
4.3.5	Scheerkop smeren.....	84
5.	Reiniging en desinfectie	84
5.1	Reiniging/desinfectie	84
5.2	Controle, onderhoud en inspectie	85
6.	Onderhoud	85
7.	Opsporen en verhelpen van fouten	86
8.	Technische dienst	87
9.	Accessoires/Reserveonderdelen	87
9.1	Scheerkoppen	87
10.	Technische specificaties	88
10.1	Scheermachine Favorita II	88
10.2	Scheermachine Favorita II	88
10.3	Scheermachine Electra® II	88
10.4	Scheermachine Ehemann turbo-line®	88
10.5	Conformiteitsverklaring	88
11.	Afvalverwijdering	89
11.1	Alleen voor EU-landen	89
12.	2 Jaar garantie	89

1. Veilig gebruik



Levensgevaar door elektrische schok!

- **Product niet openen.**
 - **Sluit dit product uitsluitend aan op een voedingsnet met rand-aarde.**
-
- Controleer de juiste werking en de goede staat van het product voordat u dit gebruikt.
 - Volg de aanwijzingen met betrekking tot elektromagnetische compatibiliteit (EMC).
 - Om beschadiging ten gevolge van een onoordeelkundige montage of foutief gebruik te vermijden en de garantie en aansprakelijkheid niet in het geding te brengen:
 - Gebruik dit product uitsluitend volgens deze gebruiksaanwijzing.
 - Volg de veiligheidsinformatie en de onderhoudsinstructies op.
 - Accessoires die niet in deze gebruiksaanwijzing worden vermeld, mogen enkel met toestemming van de fabrikant worden gebruikt.
 - Dit product en de accessoires mogen uitsluitend worden gebruikt door personen die daartoe over de nodige opleiding, kennis en ervaring beschikken.
 - Bewaar deze gebruiksaanwijzing op een plaats die toegankelijk is voor de gebruiker.
 - Leef de toepasselijke normen na.
 - Zorg ervoor dat de elektrische installatie op de plaats van gebruik aan de IEC-normen voldoet.
 - Trek de voedingskabel altijd aan de stekker uit het stopcontact en nooit aan de kabel zelf.
 - Gebruik dit product niet in een explosiegevaarlijke ruimte.
 - Gebruik geen beschadigde of defecte producten. Verwijder beschadigde producten onmiddellijk.

Aanwijzing

Dit toestel kan ook door kinderen vanaf 8 jaar en ouder, alsook door personen met beperkte fysieke, sensorieke of mentale eigenschappen of gebrek aan ervaring en kennis worden gebruikt, als ze toezicht hebben of over het veilig gebruik van het toestel werden opgeleid en de daaruit ontstane gevaren verstaan. Kinderen mogen niet met het toestel spelen. Reiniging en gebruikersonderhoud mogen niet door kinderen zonder toezicht worden uitgevoerd.

Als de metaansluitkabel van dit apparaat beschadigd wordt, moet ze door de fabrikant, zijn klantendienst of een dergelijke gekwalificeerde persoon worden vervangen om gevaren te vermijden.

2. Beschrijving van het apparaat

2.1 Bij de levering inbegrepen

Aanduiding	Art.nr.
Scheermachine Favorita II – 110 V tot 125 V – 230 V	GT101 GT104
Scheermachine Favorita Speed – 230 V	GT114
Scheermachine Electra® II – 110 V tot 125 V – 230 V	GH201 GH204
Scheermachine Ehmann turbo-line® – 230 V	GH214
Gebruiksaanwijzing	TA009813

Aanwijzing

De scheerkop van het apparaat wordt niet standaard meegeleverd, aangezien er afhankelijk van de toepassing verschillende scheerkoppen kunnen worden gebruikt.

Scheermachine Favorita II, Favorita Speed, Electra® II, Ehemann turbo-line®

2.2 Benodigde componenten voor het gebruik

- Scheermachine Favorita II, Favorita Speed, Electra® II, Ehemann turbo-line®
- Scheerkop

2.3 Gebruiksdoel

Aanwijzing

Het apparaat is enkel bedoeld om dierenhaar te scheeren.

De scheermachine Favorita II, Favorita Speed, Electra® II, Ehemann turbo-line® wordt gebruikt om kleine dieren te scheren.

Het apparaat moet worden gecombineerd met een scheerkop voor de specifieke toepassing.

2.4 Werkingsprincipe

Het apparaat wordt met de Aan/Uit-schakelaar naar boven ingeschakeld en naar beneden uitgeschakeld.

3. Voorbereiding en opstelling

Wanneer de volgende voorschriften niet worden nageleefd, wijst Aesculap elke aansprakelijkheid van de hand.

- Bij de opstelling en het gebruik van dit product dient u de volgende voorschriften na te leven:
 - de nationale installatie- en gebruikersvoorschriften,
 - de nationale voorschriften voor brand- en explosiepreventie.
 - Gebruiksaanwijzingen conform de IEC-/VDE-bepalingen.



GEVAAR

Brand- en explosiegevaar!

- Gebruik dit product niet in een explosiegevaarlijke ruimte.



VOORZICHTIG

Slechte werking of beschadiging van het product door onoordeelkundige opstelling!

- Stel het product niet bloot aan direct zonlicht of vocht.
- Dek de ventilatiesleuf van het product niet af.
- De aangesloten netspanning moet tussen 100 V en 240 V liggen, bij een netfrequentie van 50 Hz tot 60 Hz.
- Zorg ervoor dat het stopcontact van het voedingsnet waarop het product wordt aangesloten, goed toegankelijk is.

4. Gebruik van het apparaat

4.1 Opstellen

4.1.1 Accessoires aansluiten

Combinaties van accessoires die niet in deze gebruiks-aanwijzing worden vermeld, mogen uitsluitend worden gebruikt als ze uitdrukkelijk voor de beoogde toepassing bestemd zijn. De vermogenskenmerken en veiligheids-eisen mogen daarbij niet nadelig worden beïnvloed.

- Als u nog vragen hebt, kunt u contact opnemen met uw B. Braun/Aesculap-partner of de Aesculap Technische Service, adres zie hoofdstuk Technische dienst.

4.1.2 Scheerkop monteren



WAARSCHUWING

Gevaar voor verwonding door scherpe snijplaten!

- Behandel de scheerkop van het apparaat voorzichtig.

Aanwijzing

De scheerkop van het apparaat wordt niet standaard meegeleverd, aangezien er afhankelijk van de toepassing verschillende scheerkoppen kunnen worden gebruikt.

- Schuif de Aan/Uit-schakelaar 3 omhoog om het apparaat in te schakelen.
- Druk de spanhendel 1 naar de behuizing toe.
- Steek de scheerkop op de onderplaat 2.
- Laat de spanhendel 1 los.
De scheerkop is bevestigd.

4.2 Functietest

- Voer een visuele inspectie uit.
- Controleer de stand van de schakelaar.
- Breng de scheerkop correct aan en smeer deze indien nodig, zie hoofdstuk Omgang met de scheerkop.

4.3 Omgang met de scheerkop

4.3.1 Plaatdruk instellen

Aanwijzing

Om de snijprestaties te verhogen kan de plaatdruk worden bijgesteld, zie uitvouwblad!

- Draai de stelschroef 14 aan tot de bovenste snijplaat 17 door matige zijdelingse druk met de hand kan worden bewogen.

4.3.2 De plaatdruk met precisie-aanpassingshulp Torqui instellen

Aanwijzing

De fabrikant adviseert voor het optimaal instellen van de drukplaat het gebruik van de precisie-aanpassingshulp Torqui.

- Precisie-aanpassingshulp Torqui 19 in de binnenzeskant van de kartelschroef 14 steken en net zo lang rechtsom draaien, tot een klik te horen is.

Aanwijzing

Kartelschroeven van oudere scheerkoppen, die geen binnenzeskant hebben, kunnen met de schroevenset GT141 aangepast worden.

Scheermachine Favorita II, Favorita Speed, Electra® II, Ehemann turbo-line®

4.3.3 Snijplaat slijpen

Aanwijzing

Laat de snijplaat slijpen door de Technische Service, zie hoofdstuk Technische dienst.

4.3.4 Scheerkop demonteren



WAARSCHUWING

Gevaar voor verwonding door scherpe snijplaten!

- Behandel de scheerkop van het apparaat voorzichtig.

- Draai de stelschroef 14 met de bladveer 15 los.
- Duw de bovenste snijplaat 17 onder de spanplaat 13 uit de scheerkop.
De scheerkop is gedemonteerd.

4.3.5 Scheerkop smeren

- Scheerkop demonteren, zie hoofdstuk Scheerkop demonteren.
- Maak de bovenste 17 en onderste snijplaat 18 schoon met een zachte doek of borsteltje. Let erop dat de spleten tussen de tanden 16 goed schoon worden.
- Smeer de bovenste 17 en onderste snijplaat 18 met een beetje speciale olie voor snijkoppen GT604.

5. Reiniging en desinfectie



VOORZICHTIG

Beschadiging of vernieling van het product door machinale reiniging/desinfectie of sterilisatie!

- Reinig/desinfecteer het product uitsluitend handmatig.
- Het product nooit steriliseren.

5.1 Reiniging/desinfectie

Aanwijzing

Volg de voorschriften inzake verwijdering en hygiëne!

Handmatige reiniging/desinfectie



GEVAAR

Gevaar voor elektrische schok en brand!

- De netstekker voor het reinigen uit het stopcontact verwijderen.
- Zorg ervoor dat er geen vloeistof in het product binnendringt.
- Laat het product na de reiniging/desinfectie minstens 1 minuut luchten.



VOORZICHTIG

Beschadiging van het product door verkeerde reiniging of gebruik van verkeerd reinigings-/desinfectiemiddel!

- Voer de oppervlaktereiniging uit met in de handel verkrijgbare reinigingsmiddelen.
- Dompel het product nooit onder in water of reinigingsmiddel.
- Wis de behuizing van het product schoon met een pluisvrije doek, bevochtigd met een in de handel verkrijgbaar desinfectiemiddel.
- Maak de resten van het reinigings- en desinfectiemiddel na de inwerkingstijd af met een pluisvrije doek, bevochtigd met zuiver water.
- Droog het product af met een schone, pluisvrije doek.
- Gebruik geen chemicaliën die corrosie bevorderen.
- Herhaal de reiniging/desinfectie, indien nodig.

Luchtfilter reinigen

Aanwijzing

Het luchtfilter moet wekelijks of volgens behoefte worden gereinigd!

- Schuif het luchtfilter 7 achteruit en verwijder het.
- Blaas/was het luchtfilter 7 schoon.
- Breng een droog luchtfilter 7 aan.

5.2 Controle, onderhoud en inspectie

- Laat het product afkoelen tot kamertemperatuur.
- Controleer het product na elke reiniging en desinfectie op: reinheid, goede werking en beschadiging.
- Smeer de scheerkop indien nodig, zie hoofdstuk Scheerkop smeren.
- Om de snijprestaties te verhogen kan de plaatdruk worden bijgesteld, zie hoofdstuk Plaatdruk instellen.
- Inspecteer het product op beschadigingen, abnormale geluiden, buitensporige verhitting of te sterke trillingen.
- Inspecteer de scheerkop op afgebroken, beschadigde en botte sneden.
- Verwijder beschadigde producten onmiddellijk.

6. Onderhoud

Om een betrouwbare werking te garanderen, beveelt Aesculap een jaarlijks onderhoud aan.

Service-adressen

Albert Kerbl GmbH

Felizenzell 9

84428 Buchbach / Germany

Phone: +49 (0) 8086 933-100

Fax: +49 (0) 8086 933-500

E-Mail: info@kerbl.com

www.kerbl.com

Andere service-adressen zijn verkrijgbaar op het bovengenoemde adres.

Scheermachine Favorita II, Favorita Speed, Electra® II, Ehemann turbo-line®

7. Opsporen en verhelpen van fouten

Storing	Opsporing	Oorzaak	Oplossing
Scheerkop beweegt niet	Scheerkop is geblokkeerd	Scheerkop is niet correct vastgeklikt	Scheerkop correct vastklikken, zie hoofdstuk Scheerkop monteren
		Aandrijfarm defect	Aandrijfarm vervangen
Het apparaat snijdt slecht of helemaal niet	Apparaat snijdt niet	Messen van de scheerkop zijn bot	Door de fabrikant laten repareren
		Dierenhaar is te nat	Scheer alleen droog dierenhaar
		Scheerkop heeft te weinig scheerdruk	Door de fabrikant laten repareren
	Slechte snijprestaties	Messen van de scheerkop zijn niet juist geslepen	Door de fabrikant laten repareren
	Sterke opwarming van de snijkop	Messen van de scheerkop zijn niet gesmeerd	Messen van de scheerkop smeren, zie hoofdstuk Scheerkop smeren
Motor van het apparaat loopt niet	Apparaat snijdt niet	Contacten zijn vuil	Apparaat uitschakelen en contacten reinigen
		Motor/elektronica defect	Door de fabrikant laten repareren
	Brandgeur uit de behuizing	Motor is verbrand	Door de fabrikant laten repareren
	Scheerkop is geblokkeerd	Scheerkop is verontreinigd	Scheerkop reinigen en smeren, zie hoofdstuk Scheerkop smeren
Motor van het apparaat loopt zeer langzaam	Motor maakt abnormaal geluid	Messen van de scheerkop zijn niet gesmeerd	Messen van de scheerkop smeren, zie hoofdstuk Scheerkop smeren

8. Technische dienst

Wijzigingen aan medisch-technische hulpmiddelen kunnen leiden tot het verlies van elke aanspraak op garantie en het intrekken van eventuele goedkeuringen.

Service-adressen

Albert Kerbl GmbH

Felizenzell 9

84428 Buchbach / Germany

Phone: +49 (0) 8086 933-100

Fax: +49 (0) 8086 933-500

E-Mail: info@kerbl.com

www.kerbl.com

Andere service-adressen zijn verkrijgbaar op het bovengenoemde adres.

9. Accessoires/Reserveonderdelen

Art.nr.	Aanduiding
GT604	Olie
GT605	Vet
GT104614	Koolborstels
GT104803	Luchtfilter
GT105808	Aandrijfarm
GT104244	Aandrijfsklosje
GH214813	Luchtfilter (Ehmann)
TA004662	Stelschroef
TA004663	Cilinderschroef voor de bevestiging van de drukplaat op de onderplaat
GT730203	Bladveer
GT730201	Onderplaat van kunststof

9.1 Scheerkoppen

Scheerkop (compleet)	Maat EU
GH700	1/20 mm
GH703	1/10 mm
GT730	1/2 mm
GH730	7,0 mm
GH712	1,0 mm
GT736	1,0 mm
GT710	1,6 mm
GT715	2,0 mm
GT742	2,0 mm
GT746	1,5 mm
GT748	3,0 mm
GT754	3,0 mm
GT758	5,0 mm
GT770	7,0 mm
GT772	0,7 mm
GT779	9 mm
GT782	12 mm
GT784	16 mm

Scheermachine Favorita II, Favorita Speed, Electra® II, Ehemann turbo-line®

10. Technische specificaties**10.1 Scheermachine Favorita II**

Toesteltype	GT101 (30 W/110 V tot 125 V) GT104 (30 W/230 V)
Aantal slagen per minuut	2 300 1/min
Beschermingsklasse (volgens IEC 60601-1)	II
Gewicht (zonder scheerkop)	ong. 650 g

10.2 Scheermachine Favorita II

Toesteltype	GT114 (35 W/230 V)
Aantal slagen per minuut	3 000 1/min
Beschermingsklasse (volgens IEC 60601-1)	II
Gewicht (zonder scheerkop)	ong. 650 g

10.3 Scheermachine Electra® II

Toesteltype	GH201 (25 W/110 V tot 125 V) GH204 (25 W/230 V)
Aantal slagen per minuut	2 300 1/min
Beschermingsklasse (volgens IEC 60601-1)	II
Gewicht (zonder scheerkop)	ong. 650 g

10.4 Scheermachine Ehemann turbo-line®

Toesteltype	GH214 (30 W/230 V)
Aantal slagen per minuut	2 300 1/min
Beschermingsklasse (volgens IEC 60601-1)	II
Gewicht (zonder scheerkop)	ong. 650 g

10.5 Conformiteitsverklaring

<p>Wij verklaren in eigen naam dat dit product in overeenstemming is met de volgende normen en normatieve documenten: 2004/108/EG EMC-richtlijn DIN EN 60335-1 DIN EN 60335-2-8 Veiligheid van huishoudelijke en soortgelijke elektrische toestellen - algemene vereisten - haarsnijmachines Aesculap Suhl GmbH</p>

11. Afvalverwijdering

Elektrisch gereedschap, accessoires en verpakking moeten op een milieubewuste manier worden gerecycled.

11.1 Alleen voor EU-landen



Elektrisch gereedschap hoort niet bij het huishoudelijk afval!
Volgens de Europese Richtlijn 2012/19/EU inzake afgedankte elektrische en elektronische apparaten en de overeenkomstige nationale voorschriften moet afgedankt elektrisch gereedschap gescheiden worden verzameld en op een milieuverantwoorde wijze worden gerecycled.

12. 2 Jaar garantie

Geachte klant,

Hartelijk dank dat u voor een product van Aesculap hebt gekozen.

De naam Aesculap staat al decennialang borg voor bewezen kwaliteit en voortreffelijke service. Wij bieden onze klanten innovatieve producten die topprestaties garanderen. Aesculap produceert kwaliteitsapparaten, die met de grootste zorg worden gefabriceerd uit hoogwaardige materialen. Wij willen u er graag op wijzen dat wij niet aansprakelijk zijn voor gebreken aan onze producten, wanneer het gebrek wordt veroorzaakt door onoordeelkundig gebruik, normale slijtage of doordat het product onoordeelkundig wordt toegepast of niet-passende of niet-perfect functionerende producten van vreemde makelij worden ingezet. Eveneens uitgesloten zijn gebreken die geen of nauwelijks invloed hebben op de waarde of goede werking van het product.

Indien wij in het kader van onze kwaliteitsgarantie de aansprakelijkheid aanvaarden, behouden wij ons voor het product te repareren of te vervangen.

Klippmaskin Favorita II, Favorita Speed, Electra® II, Ehmann turbo-line®
Legend

- 1 Spak
- 2 Skärhuvudshållare
- 3 Till-/Från-brytare
- 4 Typskylt
- 5 Skruvar (4 st.)
- 6 Kol
- 7 Luftfilter
- 8 Vipparm
- 9 Oljefilt
- 10 Gejdsko
- 11 Skruvar (2 st.)
- 12 Cylinderskruvar (2 st)
- 13 Tryckförmedlande detalj
- 14 Räfflad skruv
- 15 Bladfjäder
- 16 Tänder
- 17 Övre skärplatta
- 18 Undre skärplatta
- 19 Precisionsjusteringshjälp Torqui GT140

Symboler på produktet

	Följ bruksanvisningen
	Märkning av elektriska och elektroniska produkter enligt direktiv 2012/19/EU (WEEE), se kapitel Avfallshantering

Innehållsförteckning

1.	Säkert handhavande	91
2.	Apparatbeskrivning	91
2.1	Leveransbeskrivning	91
2.2	Komponenter som behövs för driften	92
2.3	Användningsändamål	92
2.4	Funktionsätt	92
3.	Förberedelser och uppställning	92
4.	Att arbeta med enheten	93
4.1	lordningställande	93
4.1.1	Anslutning av tillbehör.....	93
4.1.2	Sätt fast skärhuvudet	93
4.2	Funktionskontroll	93
4.3	Hantering skärhuvud	93
4.3.1	Inställning av plattricket.....	93
4.3.2	Ställ in plattricket med Torqui precisionsjusteringshjälpmedel	93
4.3.3	Slipa skärplatta.....	94
4.3.4	Demontera skärhuvudet.....	94
4.3.5	Olja klipp huvudet.....	94
5.	Beredning	94
5.1	Rengöring/desinficering	94
5.2	Kontroll, skötsel och provning	95
6.	Underhåll	95
7.	Identifiering och avhjälpande av fel	96
8.	Teknisk service	97
9.	Tillbehör/reservdelar	97
9.1	Skärhuvuden	97
10.	Tekniska data	98
10.1	Klippmaskin Favorita II	98
10.2	Klippmaskin Favorita Speed	98
10.3	Klippmaskin Electra® II	98
10.4	Klippmaskin Ehmann turbo-line®	98
10.5	Försäkran om överensstämmelse	98
11.	Avfallshantering	99
11.1	Endast för EU-länder	99
12.	2 års garanti	99

1. Säkert handhavande



FARA

Livsfara på grund av elektriska stötar.

- Öppna inte produkten.
- Anslut produkten endast till ett elnät med skyddsjord.
- Kontrollera att produkten är funktionsduglig och i föreskrivet skick innan den används.
- "Följ anvisningarna om elektromagnetisk kompatibilitet (EMC)".
- För att undvika skador till följd av icke fackmässig montering eller drift och inte riskera att garantin och tillverkaransvaret går förlorade:
 - Använd bara produkten enligt denna bruksanvisning.
 - Följ säkerhetsinformation och reparationsanvisningar.
 - Tillbehör som inte anges i bruksanvisningen får endast användas med tillverkarens medgivande.
- Produkten och tillbehören får användas endast av personer med erforderlig utbildning, kunskap eller erfarenhet.
- Förvara bruksanvisningen så att den är tillgänglig för användaren.
- Följ gällande standarder.
- Säkerställ att den elektriska installationen i lokalen följer IEC-kraven.
- Lossa nätkabeln genom att dra i stickproppen, inte genom att dra i kabeln.
- Använd inte produkten i utrymmen med explosionsrisk.
- Använd inte produkten om den är skadad eller defekt. Ta omedelbart en skadad produkt ur bruk.

Obs

Denna enhet kan användas av barn från 8 år samt personer med lindriga fysiska, sensorisk eller mental förmåga eller brister i erfarenhet och kunskap, om de undervisats yrkesmässigt eller med avseende på säker användning av enheten och som resultat förstår farorna. Barn får inte leka med enheten. Rengöring och användar skötsel får inte genomföras av barn utan uppsikt.

Är enhetens nätanslutning skadad, ska den bytas ut av tillverkaren, dess kundtjänst eller annan kvalificerad person för att undvika faror.

2. Apparatbeskrivning

2.1 Leveransbeskrivning

Beteckning	Art.nr
Klippmaskin Favorita II – 110 V till 125 V – 230 V	GT101 GT104
Klippmaskin Favorita Speed – 230 V	GT114
Klippmaskin Electra® II – 110 V till 125 V – 230 V	GH201 GH204
Klippmaskin Ehmann turbo-line® – 230 V	GH214
Bruksanvisning	TA009813

Obs

Apparatens skärhuvud medföljer inte leveransen eftersom olika skärhuvuden kan användas beroende på användningsområde.

Klippmaskin Favorita II, Favorita Speed, Electra® II, Ehmann turbo-line®

2.2 Komponenter som behövs för drif- ten

- Klippmaskin Favorita II, Favorita Speed, Electra® II, Ehmann turbo-line®
- Skärhuvud

2.3 Användningsändamål

Obs

Apparaten är endast avsedd för klippning av pålsdjur.

Klippmaskinen Favorita II, Favorita Speed, Electra® II, Ehmann turbo-line® används för klippning av små pålsdjur.

Apparaten ska beroende på användningsområde användas tillsammans med ett skärhuvud.

2.4 Funktionssätt

När brytaren flyttas uppåt slås apparaten på, och flyttas den nedåt slås den av.

3. Förberedelser och uppställning

Om följande föreskrifter inte följs tar Aesculap inte på sig något ansvar.

- Iaktta följande vid uppställning och användning av produkten:
 - nationella installations- och användarföreskrifter,
 - de nationella föreskrifterna om brand- och explosionskydd.
 - användningsanvisningar enligt IEC-/VDE-bestämmelser.



FARA

Brand- och explosionsrisk!

- Använd inte produkten i utrymmen med explosionsrisk.



OBSERVERA

Risk för att funktionen försämras eller produkten skadas genom felaktig uppställning!

- Utsätt inte produkten för direkt solljus eller väta.
- Täck inte över produktens ventilationsöppningar.
- Anslut en nominell spänning på 100 V till 240 V och ett nätfrekvensområde på 50 Hz till 60 Hz.
- Kontrollera att vägguttaget som används för produktens strömförsörjning är fritt åtkomligt.

4. Att arbeta med enheten

4.1 Iordningställande

4.1.1 Anslutning av tillbehör

Kombinationer av tillbehör som inte nämns i bruksanvisningen får användas endast om de uttryckligen är avsedda för den planerade användningen. De får inte inverka negativt på prestanda och säkerhetskrav.

- Om du har frågor, kontakta din B. Braun/Aesculap-partner eller Aesculap Teknisk service, adress se kapitel Teknisk service.

4.1.2 Sätt fast skärhuvudet



Risk för personskador från de vassa skärplattorna!

- Hantera apparatens skärhuvud försiktigt.

Obs

Apparatens skärhuvud medföljer inte leveransen eftersom olika skärhuvuden kan användas beroende på användningsområde.

- Skjut brytaren **3** uppåt för att slå på apparaten.
- Tryck spaken **1** i kapslingens riktning.
- Sätt fast skärhuvudet på skärhuvudhållaren **2**.
- Släpp spaken **1**.
Skärhuvudet sitter på.

4.2 Funktionskontroll

- Gör en visuell kontroll.
- Kontrollera brytarpositionen.
- Sätt fast skärhuvudet och smörj vid behov, se kapitel Hantering skärhuvud.

4.3 Hantering skärhuvud

4.3.1 Inställning av plattricket

Obs

För att öka klippeffekten måste plattricket regleras vid behov, se den utfällbara sidan!

- Dra åt den räfflade skruven **14** så pass mycket att den övre skärplattan **17** kan flyttas med handen med medelstarkt tryck från sidan.

4.3.2 Ställ in plattricket med Torqui precisionsjusteringshjälpmedel

Obs

Tillverkaren rekommenderar användning av precisionsjusteringshjälpen Torqui för optimal justering av plattricket.

- Sätt in precisionsjusteringshjälpen Torqui **19** i insexnyckeln på den räfflade skruven **14** och vrid medurs tills ett klick hörs.

Obs

Tumskravar av äldre saxhuvuden, som inte har en sexkantig sockel, kan eftermonteras med skruvset GT141.

Klippmaskin Favorita II, Favorita Speed, Electra® II, Ehmann turbo-line®

4.3.3 Slipa skärplatta

Obs

För att slipa skärplattan, kontakta teknisk service, se kapitel Teknisk service.

4.3.4 Demontera skärhuvudet



VARNING

Risk för personskador från de vassa skärplattorna!

➤ Hantera apparatens skärhuvud försiktigt.

- Lossa den räfflade skruven 14 med bladfjädern 15.
- Skjut ut den övre skärplattan 17 under den tryckförmedlande detaljen 13 från skärhuvudet. Skärhuvudet är demonterad.

4.3.5 Olja klipphuvudet

- Demontera skärhuvudet, se kapitel Demontera skärhuvudet.
- Rengör den övre 17 och undre skärplattan 18 med en mjuk trasa eller pensel. Se till att luckorna mellan tänderna 16 är rena.
- Smörj in den övre 17 och undre skärplattan 18 lätt med specialolja för skärhuvuden GT604.

5. Beredning



OBSERVERA

Risk för att produkten skadas eller förstörs genom maskinell rengöring/desinfektion eller sterilisering!

- Rengör/desinficera produkten endast manuellt.
- Sterilisera aldrig produkten.

5.1 Rengöring/desinficering

Obs

Följ bestämmelserna om avfallshantering och hygien!

Manuell rengöring/desinficering



FARA

Risk för elektrisk stöt och brand!

- Dra ur nätkontakten före rengöringen.
- Se till att det inte tränger in vätska i produkten.
- Lufta i minst 1 minut efter rengöring/desinfektion.



OBSERVERA

Risk för att produkten skadas genom felaktig rengöring eller fel rengörings-/desinfektionsmedel!

- Använd ett vanligt rengöringsmedel för ytrensningen.
- Lägg aldrig produkten i vatten eller rengöringsmedel.
- Torka av produktens kapsling med en luddfri duk, som fuktats med ett vanligt i handeln förekommande medel för avtorkningsdesinficering.
- Torka vid behov av rester av rengörings- och desinfektionsmedlet med en luddfri duk som fuktats i rent vatten efter verkningstiden.
- Använd en ren, luddfri duk för torkningen.
- Använd inte korrosionsbefrämjande kemikalier.
- Upprepa rengöringen/desinfektionen, om det behövs.

Rengöra luftfilter

Obs

Luftfiltret måste antingen rengöras en gång i veckan eller efter behov!

- Skjut luftfiltret 7 bakåt och plocka bort det.
- Blås ur/skölj ur luftfiltret 7.
- Skjut på det torra luftfiltret 7.

5.2 Kontroll, skötsel och provning

- Låt produkten svalna till rumstemperatur.
- Kontrollera efter varje rengöring och desinficering att produkterna Renhet, funktion och skador.
- Smörj in skärhuvudet med olja vid behov, se kapitel Olja klipp huvudet.
- För att öka klippeffekten ska du vid behov ställa in plattrycket, se kapitel Inställning av plattrycket.
- Kontrollera produkten med avseende på skador, ovanliga lagerljud, kraftig uppvärmning eller kraftig vibration.
- Kontrollera att klipp huvudet inte är brutet, skadat eller har trubbiga egg.
- Ta omedelbart en skadad produkt ur bruk.

6. Underhåll

För att garantera tillförlitlig drift rekommenderar Aesculap service en gång om året.

Serviceadresser

Albert Kerbl GmbH

Felizenzell 9

84428 Buchbach / Germany

Phone: +49 (0) 8086 933-100

Fax: +49 (0) 8086 933-500

E-Mail: info@kerbl.com

www.kerbl.com

Ytterligare serviceadresser kan erhållas via ovan nämnda adress.

Klippmaskin Favorita II, Favorita Speed, Electra® II, Ehmann turbo-line®

7. Identifiering och avhjälpande av fel

Störning	Identifiering	Orsak	Åtgärd
Skärhuvudet rör sig inte	Skärhuvudet är blockerat	Skärhuvudet sitter inte fast ordentligt	Sätt fast skärhuvudet ordentligt, se kapitel Sätt fast skärhuvudet
		Vipparm defekt	Byt ut vipparmen
Apparaten klipper dåligt eller inte alls	Apparaten klipper inte	Skärhuvudets skär är trubbiga	Låt tillverkaren göra reparationen
		Djurets päls är för blöt	Klipp endast torr päls
		Skärhuvudet har för lågt skärtryck	Låt tillverkaren göra reparationen
	Klippeffekten är otillräcklig	Skärhuvudets skär är inte korrekt slipade	Låt tillverkaren göra reparationen
	Skärhuvudet blir mycket upphettat	Skärhuvudets skär är inte insmorda	Smörj in skärhuvudets skär, se kapitel Olja klipp huvudet
Apparatens motor är inte igång	Apparaten klipper inte	Kontakterna är nedsmutsade	Slå av apparaten och rengör kontakterna
		Motorn/elektroniken är defekt	Låt tillverkaren göra reparationen
	Brandluft från kapslingen	Motorn har bränts	Låt tillverkaren göra reparationen
	Skärhuvudet är blockerat	Skärhuvudet är nedsmutsat	Rengör och smörj in skärhuvudet, se kapitel Olja klipp huvudet
Apparatens motor går mycket långsamt	Ovanliga motorljud	Skärhuvudets skär är inte insmorda	Smörj in skärhuvudets skär, se kapitel Olja klipp huvudet

8. Teknisk service

Om medicinteknisk utrustning modifieras kan det medföra att garantin/garantianspråken och eventuella godkännanden upphör att gälla.

Serviceadresser

Albert Kerbl GmbH

Felizenzell 9

84428 Buchbach / Germany

Phone: +49 (0) 8086 933-100

Fax: +49 (0) 8086 933-500

E-Mail: info@kerbl.com

www.kerbl.com

Ytterligare serviceadresser kan erhållas via ovan-nämnda adress.

9. Tillbehör/reservdelar

Art.nr	Beteckning
GT604	Olja
GT605	Fett
GT104614	Kol
GT104803	Luftfilter
GT105808	Vipparm
GT104244	Gejdsko
GH214813	Luftfilter (Ehmann)
TA004662	Räfflad skruv
TA004663	Cylinderskruv för att sätta fast den tryckförmedlande detaljen på den undre plattan
GT730203	Bladfjäder
GT730201	Tryckförmedlande detalj av plast

9.1 Skärhuvuden

Skärhuvud (komplett)	Storlek EU
GH700	1/20 mm
GH703	1/10 mm
GT730	1/2 mm
GH730	7,0 mm
GH712	1,0 mm
GT736	1,0 mm
GT710	1,6 mm
GT715	2,0 mm
GT742	2,0 mm
GT746	1,5 mm
GT748	3,0 mm
GT754	3,0 mm
GT758	5,0 mm
GT770	7,0 mm
GT772	0,7 mm
GT779	9 mm
GT782	12 mm
GT784	16 mm



Klippmaskin Favorita II, Favorita Speed, Electra® II, Ehmann turbo-line®

10. Tekniska data

10.1 Klippmaskin Favorita II

Apparattyp	GT101 (30 W/110 V till 125 V) GT104 (30 W/230 V)
Antal slag	2 300 1/min
Skyddsklass (enligt IEC 60601-1)	II
Vikt (utan skärhuvud)	ca. 650 g

10.2 Klippmaskin Favorita Speed

Apparattyp	GT114 (35 W/230 V)
Antal slag	3 000 1/min
Skyddsklass (enligt IEC 60601-1)	II
Vikt (utan skärhuvud)	ca. 650g

10.3 Klippmaskin Electra® II

Apparattyp	GH201 (25 W/110 V bis 125 V) GH204 (25 W/230 V)
Antal slag	2 300 1/min
Skyddsklass (enligt IEC 60601-1)	II
Vikt (utan skärhuvud)	ca. 650 g

10.4 Klippmaskin Ehmann turbo-line®

Apparattyp	GH214 (30 W/230 V)
Antal slag	2 300 1/min
Skyddsklass (enligt IEC 60601-1)	II
Vikt (utan skärhuvud)	ca. 650 g

10.5 Försäkran om överensstämmelse

	<p>Vi förklarar under ensamt ansvar att denna produkt stämmer överens med följande normer eller normativa dokument:</p> <p>2004/108/EG Direktiv om elektromagnetisk kompatibilitet DIN EN 60335-1 DIN EN 60335-2-8 Säkerhet hos elektriska apparater för hushållsbruk och liknande ändamål – allmänna krav – för hårklippmaskiner Aesculap Suhl GmbH</p>
--	--

11. Avfallshantering

Elektriska verktyg, tillbehör och förpackning skall tillföras en miljövänlig återvinning.

11.1 Endast för EU-länder



Elektriska verktyg får inte slängas bland hushållsavfall.

Enligt det europeiska direktivet 2012/19/EU gällande uttjänta elektriska och elektroniska apparater och dess omsättning till nationell rätt skall ej längre fungerande elektriska verktyg samlas in separat och tillföras en miljövänlig återanvändning.

12. 2 års garanti

Bäste kund,

Tack för att du bestämt dig för en produkt från vårt företag.

Namnet Aesculap står sedan årtionden tillbaka för utprovad kvalitet och förstklassig service. Vi erbjuder våra kunder innovativa och kraftfulla produkter. Aesculap tillverkar högklassiga apparater och försäkrar att via använt material av hög kvalitet och att produkten är omsorgsfullt tillverkad och sammansatt. Vi vill påpeka att vi inte tar ansvar för materiella brister på våra produkter om dessa beror på en felaktig användning, normalt slitage eller för att produkten använts på ett felaktigt sätt eller om ej passande eller ej felritt fungerande externa produkter använts.

Även sådana brister, som inte på ett väsentligt sätt påverkar produktens värde eller funktion är undantagna.

Vid ett garantifall förbehåller vi oss rätten att antingen reparera produkten eller byta ut den.

Машина для стрижки Favorita II, Favorita Speed, Electra® II, Ehemann turbo-line®
Легенда

- 1 Краник
- 2 Держатель стригущей головки
- 3 Переключатель Вкл/Выкл
- 4 Паспортная табличка
- 5 Винты (4 шт.)
- 6 Угольная щетка
- 7 Воздушный фильтр
- 8 Качающийся рычаг
- 9 Сукно для масла
- 10 Ползун
- 11 Винты (2 шт.)
- 12 Цилиндрические винты (2 шт.)
- 13 Нажимной элемент
- 14 Винт с накатанной головкой
- 15 Пластинчатая пружина
- 16 Зубцы
- 17 Верхняя режущая пластина
- 18 Нижняя режущая пластина
- 19 Точное вспомогательное приспособление регулировки "Torqui GT140"

Символы на продукт

	Соблюдайте требования руководства по эксплуатации
	Маркировка электрических и электронных устройств в соответствии с Директивой 2012/19/ЕС (WEEE), См. раздел Утилизация

Содержание

1. Правильное обращение 101
2. Описание устройства 102
 - 2.1 Объем поставки 102
 - 2.2 Компоненты, необходимые для эксплуатации 102
 - 2.3 Назначение 102
 - 2.4 Принцип действия 102
3. Подготовка и установка 102
4. Работа с устройством 103
 - 4.1 Подготовка 103
 - 4.1.1 Подсоединение принадлежностей 103
 - 4.1.2 Насадить стригущую головку 103
 - 4.2 Проверка работоспособности 103
 - 4.3 Работа со стригущей головкой 104
 - 4.3.1 Настройка давления пластины 104
 - 4.3.2 Установка давления на пластину при помощи вспомогательного приспособления регулировки "Torqui" 104
 - 4.3.3 Заточка режущей пластины 104
 - 4.3.4 Демонтаж стригущей головки 104
 - 4.3.5 Смазка стригущей головки маслом 105
5. Подготовка 105
 - 5.1 Очистка/дезинфекция 105
 - 5.2 Контроль, уход и проверка 106
6. Техническое обслуживание 106
7. Поиск и устранение неисправностей 107
8. Сервисное обслуживание 108
9. Принадлежности/запасные части 109
 - 9.1 Стригущие головки 109
10. Технические характеристики 109
 - 10.1 Машинка для стрижки Favorita II ... 109
 - 10.2 Машинка для стрижки Favorita Speed 110
 - 10.3 Машинка для стрижки Electra® II .. 110
 - 10.4 Машинка для стрижки Favorita II ... 110
 - 10.5 Декларация о соответствии 110
11. Утилизация 111
 - 11.1 Только для стран ЕС 111
12. 2-летняя гарантия 111

1. Правильное обращение



Опасность для жизни в результате удара электрическим током!

- **ОПАСНОСТЬ** ➤ **Не открывать изделие.**
- **Изделие можно подключать только к сети питания с заземлением.**

- Перед применением изделия проверить его на работоспособность и надлежащее состояние.
- Соблюдать Указания по электромагнитной совместимости (ЭМС).
- Чтобы избежать повреждений из-за неправильного монтажа или эксплуатации и сохранить право на гарантию, необходимо:
 - Использовать изделие только в соответствии с инструкцией по применению.
 - Соблюдать указания по технике безопасности и техническому обслуживанию.
 - Использовать принадлежности, не упомянутые в руководстве по эксплуатации, только с согласия производителя.
- Изделие и принадлежности разрешается приводить в действие и использовать только лицам, имеющим необходимые образование, знания и опыт.
- Инструкцию по применению для пользователя хранить в доступном месте.
- Соблюдать действующие нормы.

- Убедиться, что электропроводка помещения соответствует стандартам Международной электротехнической комиссии (IEC).
- Отсоединять устройство от сети, вытягивая вилку, ни в коем случае не тянуть за кабель.
- Не использовать изделие во взрывоопасных зонах.
- Не использовать поврежденное или неисправное изделие. Поврежденное изделие сразу же отсортировать.

Указание

Данное устройство может использоваться детьми старше 8 лет и лицами с ограниченными физическими, сенсорными или умственными способностями или лицами, не обладающими достаточным опытом и достаточными знаниями, только в том случае, если они находятся под надзором или получили от него инструкции по безопасному обращению с устройством и ознакомлены с исходящими от него опасностями. Запрещается использовать устройство в качестве детской игрушки. Очистка и техобслуживание не могут выполняться детьми без присмотра.

При повреждении соединительного провода устройства в целях предотвращения опасностей его замена должна производиться компанией-производителем, ее отделом технического обслуживания или лицами, имеющими аналогичную квалификацию.

Машина для стрижки Favorita II, Favorita Speed, Electra® II, Ehemann turbo-line®

2. Описание устройства

2.1 Объем поставки

Название	Артикул
Машинка для стрижки Favorita II – 110-125 В – 230 В	GT101 GT104
Машинка для стрижки Favorita Speed – 230 В	GT114
Машинка для стрижки Electra® II – 110-125 В – 230 В	GH201 GH204
Машина для стрижки Ehemann turbo-line® – 230 В	GH214
Инструкция по применению	TA009813

Указание

Стригущая головка устройства не включена в комплект поставки, так как в зависимости от сферы применения могут использоваться разные головки.

2.2 Компоненты, необходимые для эксплуатации

- Машина для стрижки Favorita II, Favorita Speed, Electra® II, Ehemann turbo-line®
- Стригущая головка

2.3 Назначение

Указание

Устройство предназначено только для стрижки шерсти у животных.

Машина для стрижки Favorita II, Favorita Speed, Electra® II, Ehemann turbo-line® применяется для стрижки мелких домашних животных.

В зависимости от области применения, следует использовать устройство с определенной стригущей головкой.

2.4 Принцип действия

Устройство включается перемещением переключателя Вкл/Выкл вверх и выключается его перемещением вниз.

3. Подготовка и установка

Компания Aesculap отказывается от любой ответственности при несоблюдении следующих предписаний.

- При установке и эксплуатации изделия должны соблюдаться:
 - национальные предписания по установке и эксплуатации,
 - национальные предписания по противопожарной защите и взрывозащите,
 - предписания по эксплуатации в соответствии с положениями IEC/VDE.



Опасность пожара и взрыва!

➤ **Не использовать изделие во взрывоопасных зонах.**



ОСТОРОЖНО

Опасность нарушения в работе или повреждения изделия в результате неправильного монтажа!

- Не подвергать изделие воздействию прямых солнечных лучей или влаги.
- Не закрывать вентиляционные щели изделия.
- Подключать к сети с напряжением в диапазоне от 100 В до 240 В и частотой от 50 Гц до 60 Гц.
- Убедиться, что к розетке сети питания, используемой для подачи электроэнергии к изделию, имеется свободный доступ.

4. Работа с устройством

4.1 Подготовка

4.1.1 Подсоединение принадлежностей

Сочетания принадлежностей, которые не упомянуты в инструкции по применению, могут использоваться лишь в том случае, если они определенно предназначены для планируемого применения. Действия, влияющие на рабочие характеристики или соблюдение требований по безопасности, запрещаются.

- При возникновении вопросов обращайтесь к партнеру В. Braun/ Aescular или в отдел технического обслуживания Aescular по адресу См. раздел Сервисное обслуживание.

4.1.2 Насадить стригущую головку



ВНИМАНИЕ

Опасность получения травмы из-за острых режущих пластин!

➤ При обращении со стригущей головкой необходимо соблюдать осторожность.

Указание

Стригущая головка устройства не включена в комплект поставки, так как в зависимости от сферы применения могут использоваться разные головки.

- Переключить переключатель Вкл/Выкл **3** вверх или вниз, чтобы включить устройство.
- Нажать на рычаг **1** в направлении корпуса.
- Установить стригущую головку на держатель **2**.
- Отпустить рычаг **1**.
Стригущая головка насажена.

4.2 Проверка работоспособности

- Провести визуальную проверку.
- Проверить положение переключателя.
- Правильно установить стригущую головку и при необходимости смазать маслом, См. раздел Работа со стригущей головкой.

4.3 Работа со стригущей головкой

4.3.1 Настройка давления пластины

Указание

Чтобы увеличить производительность стрижки, необходимо при необходимости отрегулировать давление пластины, см. *разворот!*

- Затянуть винт с накатанной головкой **14** так, чтобы можно было двигать рукой верхнюю режущую пластину **17** со средним усилием надавливания.

4.3.2 Установка давления на пластину при помощи вспомогательного приспособления регулировки "Torqui"

Указание

Для оптимальной установки давления на пластину производитель рекомендует использовать вспомогательное приспособление регулировки "Torqui".

- Вспомогательное приспособление регулировки "Torqui" **19** вставить в внутренний шестигранник винта с накатной головкой **14** и поворачивать по часовой стрелке до тех пор, пока раздастся щелчок.

Указание

Винты с накатной головкой режущих головок версии постарше, которые не снабжены внутренним шестигранником, можно дооборудовать набором крепежа GT141.

4.3.3 Заточка режущей пластины

Указание

Для заточки режущей пластины следует обратиться в отдел технического обслуживания, См. раздел Сервисное обслуживание.

4.3.4 Демонтаж стригущей головки



ВНИМАНИЕ

Опасность получения травмы из-за острых режущих пластин!

- При обращении со стригущей головкой необходимо соблюдать осторожность.
- Ослабить винт **14** с пластинчатой пружиной **15**.
- Вытянуть верхнюю режущую пластину **17** под нажимным элементом **13** из стригущей головки.
Стригущая головка демонтирована.

4.3.5 Смазка стригущей головки маслом

- Демонтировать стригущую головку, См. раздел Демонтаж стригущей головки.
- Очистить мягкой тряпкой или кистью верхнюю **17** и нижнюю режущие пластины **18**. Убедиться при этом в чистоте зазоров между зубцами **16**.
- Слегка смазать верхнюю **17** и нижнюю режущие пластины **18** специальным маслом для режущих головок GT604.

5. Подготовка



ОСТОРОЖНО

Опасность повреждения или разрушения изделия при проведении машинной очистки/дезинфекции или стерилизации!

- **Выполнять очистку/дезинфекцию изделия только вручную.**
- **Никогда не стерилизовать изделие.**

5.1 Очистка/дезинфекция

Указание

Соблюдать предписания по утилизации и санитарные правила!

Ручная очистка/дезинфекция



ОПАСНОСТЬ

Опасность удара током и возникновения пожара!

- **Перед проведением очистки необходимо отсоединить шнур питания.**
- **Не допускать попадания в изделие жидкостей.**
- **После очистки/дезинфекции оставить изделие для проветривания в течение не менее 1 минуты.**



ОСТОРОЖНО

Неадекватная очистка или применение неподходящего чистящего/дезинфицирующего средства могут привести к повреждению изделия!

- **Применять стандартное средство для чистки поверхностей.**
- **Не помещать изделие в воду или чистящий раствор.**

Машина для стрижки Favorita II, Favorita Speed, Electra® II, Ehemann turbo-line®

- Протереть корпус изделия безворсовой салфеткой, смоченной стандартным средством для дезинфекции.
- При необходимости вытереть остатки чистящего и дезинфицирующего средства по истечении времени его воздействия безворсовой салфеткой, смоченной чистой водой.
- Для протирки насухо использовать чистую безворсовую салфетку.
- Не применять химические средства, вызывающие коррозию.
- При необходимости провести повторную очистку/дезинфекцию.
- Проверять изделие на отсутствие повреждений, посторонних шумов, чрезмерного нагревания или слишком сильной вибрации.
- Проверить стригущую головку на наличие обломившихся, поврежденных и затупившихся режущих частей.
- Поврежденное изделие сразу же отсортировать.

Очистка воздушного фильтра*Указание*

Воздушный фильтр необходимо чистить раз в неделю или по мере необходимости!

- Сдвинуть воздушный фильтр **7** назад и снять его.
- Продуть/промыть воздушный фильтр **7**.
- Надеть сухой воздушный фильтр **7**.

5.2 Контроль, уход и проверка

- Охладить изделие до комнатной температуры.
- После каждой очистки и дезинфекции проверять: чистоту, функциональность и отсутствие повреждений.
- При необходимости смазать маслом стригущую головку, См. раздел Смазка стригущей головки маслом.
- Чтобы увеличить производительность стрижки, при необходимости отрегулировать давление пластины, См. раздел Настройка давления пластины.

6. Техническое обслуживание

Чтобы обеспечить надежную эксплуатацию, Aesculap рекомендует ежегодно проводить техническое обслуживание.

Адреса сервисных центров

Albert Kerbl GmbH
Felizenzell 9
84428 Buchbach / Germany
Phone: +49 (0) 8086 933-100
Fax: +49 (0) 8086 933-500
E-Mail: info@kerbl.com
www.kerbl.com

Адреса других сервисных центров можно узнать по вышеуказанному адресу.

7. Поиск и устранение неисправностей

Неисправность	Распознавание	Причина	Устранение
Не перемещается стригущая головка	Заблокирована стригущая головка	Стригущая головка зафиксирована неправильно	Правильно зафиксировать стригущую головку, См. раздел Насадить стригущую головку
		Неисправен качающийся рычаг	Заменить качающийся рычаг
Изделие плохо стрижет или не стрижет вообще	Изделие не стрижет	Затупились ножи стригущей головки	Передать для ремонта производителю
		Шерсть животного слишком влажная	Стричь только сухую шерсть
		Слишком низкий нажим стригущей головки	Передать для ремонта производителю
	Недостаточная режущая способность	Неправильно заточены ножи стригущей головки	Передать для ремонта производителю
	Сильный нагрев режущей головки	Ножи стригущей головки не смазаны маслом	Смазать ножи стригущей головки маслом, См. раздел Смазка стригущей головки маслом
	Заблокирована стригущая головка	В стригущей головке защемлена шерсть животного	Разобрать стригущую головку и извлечь шерсть

Машина для стрижки Favorita II, Favorita Speed, Electra® II, Ehemann turbo-line®

Неисправность	Распознавание	Причина	Устранение
Не работает двигатель изделия	Изделие не стрижет	Загрязнены контакты	Выключить изделие и очистить контакты
		Неисправность двигателя/электроники	Передать для ремонта производителю
	Запах гари из корпуса	Сгорел двигатель	Передать для ремонта производителю
	Заблокирована стригущая головка	Загрязнена стригущая головка	Очистить и смазать маслом стригущую головку, См. раздел Смазка стригущей головки маслом
Двигатель устройства работает очень медленно	Необычные шумы в двигателе	Ножи стригущей головки не смазаны маслом	Смазать ножи стригущей головки маслом, См. раздел Смазка стригущей головки маслом

8. Сервисное обслуживание

Модификации медицинского оборудования могут привести к потере права на гарантийное обслуживание, а также прекращению действия соответствующих допусков к эксплуатации.

Адреса сервисных центров

Albert Kerbl GmbH
 Felizenzell 9
 84428 Buchbach / Germany
 Phone: +49 (0) 8086 933-100
 Fax: +49 (0) 8086 933-500
 E-Mail: info@kerbl.com
 www.kerbl.com

Адреса других сервисных центров можно узнать по вышеуказанному адресу.

9. Принадлежности/ запасные части

Артикул	Название
GT604	Масло
GT605	Смазка
GT104614	Угольные щетки
GT104803	Воздушный фильтр
GT105808	Качающийся рычаг
GT104244	Ползун
GH214813	Воздушный фильтр (Ehmann)
TA004662	Винт с накатанной головкой
TA004663	Цилиндрический винт для крепления нажимного элемента на нижней пластине
GT730203	Пластинчатая пружина
GT730201	Нажимной элемент из пластмассы

9.1 Стригущие головки

Стригущая головка (в сборе)	Размер ЕС
GH700	1/20 мм
GH703	1/10 мм
GT730	1/2 мм
GH730	7,0 мм
GH712	1,0 мм
GT736	1,0 мм
GT710	1,6 мм

Стригущая головка (в сборе)	Размер ЕС
GT715	2,0 мм
GT742	2,0 мм
GT746	1,5 мм
GT748	3,0 мм
GT754	3,0 мм
GT758	5,0 мм
GT770	7,0 мм
GT772	0,7 мм
GT779	9 мм
GT782	12 мм
GT784	16 мм

10. Технические характеристики

10.1 Машинка для стрижки Favorita II

Тип устройства	GT101 (30 Вт/110 В – 125 В) GT104 (30 Вт/230 В)
Число ходов	2 300 1/мин.
Класс защиты (согласно IEC 60601-1)	II
Масса (без стригущей головки)	прим. 650 г

Машина для стрижки Favorita II, Favorita Speed, Electra® II, Ehemann turbo-line®
10.2 Машинка для стрижки Favorita Speed

Тип устройства	GT114 (35 Вт/230 В)
Число ходов	3 000 1/мин.
Класс защиты (согласно IEC 60601-1)	II
Масса (без стригущей головки)	прим. 650 г

10.3 Машинка для стрижки Electra® II

Тип устройства	GH201 (25 Вт/110 В – 125 В) GH204 (25 Вт/230 В)
Число ходов	2 300 1/мин.
Класс защиты (согласно IEC 60601-1)	II
Масса (без стригущей головки)	прим. 650 г

10.4 Машинка для стрижки Favorita II

Тип устройства	GH214 (30 Вт/230 В)
Число ходов	2 300 1/мин.
Класс защиты (согласно IEC 60601-1)	II
Масса (без стригущей головки)	прим. 650 г

10.5 Декларация о соответствии

	<p>Мы под собственную ответственность заявляем, что данное изделие соответствует следующим нормам или нормативным документам: 2004/108/EC Директива по ЭМС DIN EN 60335-1 DIN EN 60335-2-8</p> <p>Безопасность электрических устройств, предназначенных для домашнего использования и аналогичных целей</p> <ul style="list-style-type: none"> - общие требования - для машин для стрижки волос <p>Aesculap Suhl GmbH</p>
--	---

11. Утилизация

Электроинструменты, комплектующие и упаковка должны сдаваться для экологически целесообразного вторичного использования.

11.1 Только для стран ЕС

 	<p>Не выбрасывать электроинструменты в бытовые отходы!</p> <p>В соответствии с Европейской директивой 2012/19/ЕС об отслуживших свой срок электрических и электронных устройствах и ее реализацией в национальных законодательствах, электроинструменты, больше не пригодные к эксплуатации, должны собираться отдельно и сдаваться для экологически целесообразного вторичного использования.</p>
--	--

12. 2-летняя гарантия



Уважаемый покупатель, Благодарим вас за выбор нашей продукции. Название Aescular уже несколько десятилетий является синонимом проверенного качества и первоклассного обслуживания. Мы предлагаем своим покупателям инновационное и производительное оборудование. Компания Aescular производит высококачественные устройства и гарантирует применение высококачественных материалов и точность изготовления. Обращаем ваше внимание на то, что мы не несем ответственности за дефекты нашей продукции, возникающие в результате ненадлежащей эксплуатации, обычного износа, ненадлежащего применения или использования неподходящей или небезупречно функционирующей продукции других производителей. Кроме того, действие гарантии не распространяется на недостатки, которые почти или совсем не влияют на стоимость изделия или его функционирование. При наступлении гарантийного случая мы сохраняем за собой право по своему выбору отремонтировать или заменить изделие.

Maszynka do strzyżenia Favorita II, Favorita Speed, Electra® II, Ehmann turbo-line®

Legenda

- 1 Dźwignia
- 2 Uchwyt głowicy strzygącej
- 3 Włłącznik/wyłącznik
- 4 Tabliczka znamionowa
- 5 Śruby (4 szt.)
- 6 Szczotka węglowa
- 7 Filtr powietrza
- 8 Dźwignia odchylna
- 9 Naoliwione kawałki filcu
- 10 Kamień ślizgowy
- 11 Śruby (2 szt.)
- 12 Śruby cylindryczne (2 szt.)
- 13 Element dociskowy
- 14 Śruba radełkowa
- 15 Sprężyna amortyzująca
- 16 Zęby
- 17 Górna płytka tnąca
- 18 Dolna płytka tnąca
- 19 Przyrząd do precyzyjnej regulacji Torqui GT140

Symbole na produkcie

	Przestrzegać instrukcji obsługi
	Oznakowanie urządzeń elektrycznych i elektronicznych wg dyrektywy 2012/19/UE (WEEE), patrz rozdział Utylizacja

Spis treści

- 1. Bezpieczne posługiwanie się urządzeniem ..113
- 2. Opis urządzenia113
- 2.1 Zakres dostawy113
- 2.2 Komponenty niezbędne do eksploatacji urządzenia114
- 2.3 Przeznaczenie114
- 2.4 Zasada działania114
- 3. Przygotowanie i montaż114
- 4. Praca z użycie urządzenia115
- 4.1 Czynności przygotowawcze115
- 4.1.1 Podłączanie wyposażenia115
- 4.1.2 Nakładanie głowicy strzygącej.....115
- 4.2 Kontrola działania115
- 4.3 Posługiwanie się głowicą strzygącą115
- 4.3.1 Ustawianie docisku płytek.....115
- 4.3.2 Ustawianie docisku płytki przy ułyciu p rzyrządu do precyzyjnej regulacji Torqui.....115
- 4.3.3 Szlifowanie płytki tnącej.....116
- 4.3.4 Demontaż głowicy strzygącej.....116
- 4.3.5 Oliwienie głowicy strzygącej116
- 5. Przygotowanie116
- 5.1 Czyszczenie/dezynfekcja116
- 5.2 Kontrola, konserwacja i sprawdzanie117
- 6. Konserwacja117
- 7. Wykrywanie i usuwanie usterek118
- 8. Serwis techniczny119
- 9. Akcesoria/części zamienne119
- 9.1 Głowica strzygące119
- 10. Dane techniczne120
- 10.1 Maszynka do strzyżenia Favorita II120
- 10.2 Maszynka do strzyżenia Favorita Speed120
- 10.3 Maszynka do strzyżenia Electra® II120
- 10.4 Maszynka do strzyżenia Ehmann turbo-line®120
- 10.5 Deklaracja zgodności120
- 11. Utylizacja121
- 11.1 Tylko kraje UE121
- 12. 2 lata gwarancji121

1. Bezpieczne posługiwanie się urządzeniem



Zagrożenie życia wskutek porażenia prądem!

- NIEBEZPIECZEŃSTWO**
- **Nie otwierać produktu.**
 - **Produkt przyłączać wyłącznie do sieci, korzystając z przewodu PE.**
 - Przed użyciem produktu sprawdzić poprawność działania i stan urządzenia.
 - Przestrzegać wskazówek dotyczących kompatybilności elektromagnetycznej (EMV).
 - Aby uniknąć szkód spowodowanych przez niewłaściwe złożenie lub użytkowanie i nie ryzykować utraty rękojmi i gwarancji:
 - Używać produktu wyłącznie zgodnie z niniejszą instrukcją użycia.
 - Przestrzegać przepisów bezpieczeństwa i utrzymania w stanie sprawności.
 - Wyposażenie nie wymienione w instrukcji obsługi może być stosowane wyłącznie za zgodą producenta.
 - Produkt i wyposażenie mogą być używane i stosowane wyłącznie przez osoby, które mają niezbędne kwalifikacje, wiedzę i doświadczenie.
 - Instrukcję obsługi należy przechowywać w miejscu dostępnym dla osoby stosującej urządzenie.
 - Przestrzegać obowiązujących norm.
 - Upewnić się, czy instalacja elektryczna w pomieszczeniu spełnia standardy IEC.
 - Urządzenie odłączać od sieci przez wyciągnięcie wtyczki urządzenia – nie ciągnąc za kabel.
 - Produktu nie wolno stosować w strefach zagrożenia wybuchem.
 - Nie używać uszkodzonego lub zepsutego produktu. Uszkodzony produkt należy natychmiast wysortować.

Wskazówka

Urządzenie może być używane przez dzieci powyżej 8 roku życia oraz osoby z ograniczonymi zdolnościami ruchowymi, czuciowymi lub umysłowymi bądź nieposiadające doświadczenia i wiedzy, jeżeli pozostają one pod nadzorem osoby odpowiedzialnej za ich bezpieczeństwo lub otrzymały od niej wskazówki dotyczące bezpiecznego użytkowania urządzenia i rozumieją niebezpieczeństwo związane z użytkowaniem urządzenia. Nie należy zezwalać dzieciom na bawienie się urządzeniem. Prace związane z czyszczeniem i konserwacją przez użytkownika nie powinny być wykonywane przez dzieci bez nadzoru.

Jeżeli przewód zasilający urządzenia ulegnie uszkodzeniu, w celu uniknięcia ryzyka konieczna jest jego wymiana przez producenta, jego serwis techniczny lub osobę o podobnych kwalifikacjach.

- Nie zezwalać dzieciom na zabawę urządzeniem.
- Prace związane z czyszczeniem i konserwacją urządzenia nie powinny być wykonywane przez dzieci bez nadzoru.

2. Opis urządzenia

2.1 Zakres dostawy

Nazwa	Nr art.
Maszynka do strzyżenia Favorita II – 110 V bis 125 V – 230 V	GT101 GT104
Maszynka do strzyżenia Favorita Speed – 230 V	GT114
Maszynka do strzyżenia Electra® II – 110 V bis 125 V – 230 V	GH201 GH204
Maszynka do strzyżenia Ehmann turbo-line® – 230 V	GH214
Instrukcja użycia	TA009813

Maszynka do strzyżenia Favorita II, Favorita Speed, Electra® II, Ehmann turbo-line®*Wskazówka*

Głowica strzygącą urządzenia nie jest dostarczana wraz z urządzeniem, ponieważ można stosować różne głowice strzygące w zależności od zastosowania.

2.2 Komponenty niezbędne do eksploatacji urządzenia

- Maszynka do strzyżenia Favorita II, Favorita Speed, Electra® II, Ehmann turbo-line®
- Głowica strzygąca

2.3 Przeznaczenie*Wskazówka*

Urządzenie jest przeznaczone tylko do strzyżenia sierści zwierząt.

Maszynka do strzyżenia Favorita II, Favorita Speed, Electra® II, Ehmann turbo-line® jest przeznaczona do strzyżenia małych zwierząt.

Urządzenie musi być stosowane z głowicą strzygącą odpowiednią do zastosowania.

2.4 Zasada działania

Włącznik/wyłącznik ustawiony w położeniu górnym włącza, a w położeniu dolnym wyłącza urządzenie.

3. Przygotowanie i montaż

Jeśli poniższe przepisy nie będą przestrzegane, to firma Aesculap nie ponosi odpowiedzialności za sprawność urządzenia.

- Podczas montażu i eksploatacji produktu należy przestrzegać:
 - krajowych przepisów dotyczących instalacji i użytkowania,
 - krajowych przepisów dotyczących ochrony przeciwpożarowej i przeciwybuchowej.
 - wskazówek dotyczących stosowania, a wynikających z przepisów IEC/VDE.



**NIEBEZPIECZE
ŃSTWO**

Niebezpieczeństwo pożaru i wybuchu!

- Produktu nie wolno stosować w strefach zagrożenia wybuchem.



OSTROŻNIE

Niepoprawny montaż produktu grozi jego uszkodzeniem lub pogorszeniem sprawności!

- Nie narażać produktu na bezpośrednie działanie promieni słonecznych lub wilgoci.
- Nie zakrywać szczelin wentylacyjnych urządzenia.
- Podłączać tylko do sieci elektrycznej o napięciu znamionowym od 100 V do 240 V i z zakresem częstotliwości 50 Hz do 60 Hz.
- Należy się upewnić, że gniazdo sieci elektrycznej, z którego ma być zasilany produkt, jest swobodnie dostępne.

4. Praca z użycie urządzenia

4.1 Czynności przygotowawcze

4.1.1 Podłączanie wyposażenia

Kombinacje dotyczące elementów wyposażenia, których nie wymieniono w instrukcji obsługi, mogą być stosowane tylko wówczas, gdy są przeznaczone do danego zastosowania. Charakterystyka wydajnościowa oraz wymagania dotyczące bezpieczeństwa nie mogą być niekorzystnie zmienione.

- W razie pytań proszę się zwrócić do Państwa partnera z firmy B. Braun/Aesculap lub do Aesculap serwisu technicznego, adres patrz rozdział Serwis techniczny.

4.1.2 Nakładanie głowicy strzygącej



OSTRZEŻENIE

Ryzyko skaleczenia ostrymi płytkami tnącymi!

- Z głowicą strzygącą urządzenia należy obchodzić się ostrożnie.

Wskazówka

Głowica strzygącą urządzenia nie jest dostarczana wraz z urządzeniem, ponieważ można stosować różne głowice strzygące w zależności od zastosowania.

- Włącznik/wyłącznik **3** przesunąć w górę, aby włączyć urządzenie.
 - Nacisnąć dźwignię **1** w kierunku obudowy.
 - Nałożyć głowicę strzygącą na uchwyt **2**.
 - Zwolnić dźwignię **1**.
- Głowica strzygąca jest teraz nałożona.

4.2 Kontrola działania

- Skontrolować wzrokowo.
- Sprawdzić położenie włącznika/wyłącznika.
- Prawidłowo włożyć głowicę strzygącą i ewentualnie naoliwić, patrz rozdział Posługiwanie się głowicą strzygącą.

4.3 Posługiwanie się głowicą strzygącą

4.3.1 Ustawianie docisku płytek

Wskazówka

Aby zwiększyć wydajność cięcia, w razie potrzeby należy wyregulować docisk płytek, patrz na stronie rozkładanej!

- Śrubę radełkowaną **14** dociągnąć na tyle mocno, aby górną płytkę tnącą **17** można było przesunąć ręką z boku z umiarkowanym naciskiem.

4.3.2 Ustawianie docisku płytki przy użyciu przyrządu do precyzyjnej regulacji Torqui

Wskazówka

W celu optymalnego ustawienia docisku płytki producent zaleca stosowanie przyrządu do precyzyjnej regulacji Torqui.

- Włożyć przyrząd do precyzyjnej regulacji Torqui **19** w gniazdo sześciokątne śruby radełkowanej **14** i obracać zgodnie z ruchem wskazówek zegara do momentu, aż będzie słyszalne kliknięcie.

Wskazówka

Śruby radełkowane starszego modelu głowic strzygących, które nie mają gniazda sześciokątnego, można domontować przy użyciu zestawu śrub GT141.

Maszynka do strzyżenia Favorita II, Favorita Speed, Electra® II, Ehmann turbo-line®

4.3.3 Szlifowanie płytki tnącej

Wskazówka

W celu przeszlifowania płytki tnącej zwrócić się do serwisu technicznego, patrz rozdział Serwis techniczny.

4.3.4 Demontaż głowicy strzygącej



OSTRZEŻENIE

Ryzyko skaleczenia ostrymi płytkami tnącymi!

➤ Z głowicą strzygącą urządzenia należy obchodzić się ostrożnie.

- Poluzować śrubę radełkowaną 14 ze sprężyną płytkową 15.
- Wysunąć górną płytkę tnącą 17 pod elementem dociskowym 13 z głowicy strzygącej. Głowica strzygąca jest teraz zdemontowana.

4.3.5 Oliwienie głowicy strzygącej

- Zdemontować głowicę strzygącą, patrz rozdział Demontaż głowicy strzygącej.
- Miękką szmatką lub pędzelkiem wyczyścić górną 17 i dolną 18 płytkę tnącą. Upewnić się, że przerwy między zębami 16 są czyste.
- Naoliwić lekko górną 17 i dolną 18 płytkę tnącą specjalnym olejem do głowic strzygących GT604.

5. Przygotowanie



OSTROŻNIE

Maszynowe mycie/dezynfekcja lub sterylizacja grożą uszkodzeniem produktu!

- Produkt należy myć i dezynfekować wyłącznie ręcznie!
- Nigdy nie sterylizować produktu.

5.1 Czyszczenie/dezynfekcja

Wskazówka

Przestrzegać przepisów dotyczących higieny i usuwania!

Mycie ręczne/dezynfekcja

NIEBEZPIECZE
ŃSTWO

Niebezpieczeństwo porażenia prądem i powstania pożaru!

- Przed czyszczeniem wyciągnąć wtyczkę z gniazda elektrycznego.
- Upewnić się, że płyny nie przedostały się do wnętrza produktu.
- Po zakończeniu czyszczenia/dezynfekcji produkt wietrzyć co najmniej przez minutę.



OSTROŻNIE

Niewłaściwe czyszczenie lub zastosowanie niewłaściwych środków czyszczących/dezynfekcyjnych grozi uszkodzeniami produktu!

- Do czyszczenia powierzchni stosować środki dostępne w handlu.
- Nigdy nie wkładać produktu do wody lub do płynu myjącego.

- Obudowę produktu wycierać niepozostawiającą kłaczków ściereczką nawilżoną dostępnym w handlu środkiem do dezynfekcji.
- W razie potrzeby po upływie czasu oddziaływania resztki środka myjącego i dezynfekcyjnego zmyć za pomocą zwilżonej wodą, niepozostawiającą kłaczków ściereczki.
- Do osuszenia używać suchych, niepozostawiających kłaczków ściereczek.
- Nie stosować oerodków chemicznych wywołujących korozję.
- W razie potrzeby czyszczenie/dezynfekcję należy powtórzyć.
- W razie potrzeby naoliwić głowicę strzygącą, patrz rozdział Oliwienie głowicy strzygącej.
- Aby zwiększyć wydajność cięcia, w razie potrzeby należy wyregulować docisk płytek, patrz rozdział Ustawianie docisku płytek.
- Sprawdzić, czy produkt podczas pracy nie wydaje nieoczekiwanych odgłosów, nie nagrzewa się nadmiernie ani nie drga zbyt silnie.
- Sprawdzić, czy ostrza głowicy strzygącej nie są uszkodzone, odłamane lub tępe.
- Uszkodzony produkt należy natychmiast wysortować.

Czyszczenie filtra powietrza

Wskazówka

Filtr powietrza należy czyścić raz w tygodniu lub według potrzeb!

- Filtr powietrza **7** przesunąć do tyłu i zdjąć.
- Wymyć lub przedmuchać filtr powietrza **7**.
- Nałożyć suchy filtr powietrza **7**.

5.2 Kontrola, konserwacja i sprawdzanie

- Ostudzić produkt do temperatury pokojowej.
- Każdorazowo po zakończeniu czyszczenia i dezynfekcji sprawdzić produkt pod kątem: czystości, prawidłowości działania i obecności uszkodzeń.

6. Konserwacja

Aby zapewnić bezawaryjną pracę, firma Aesculap zaleca konserwację raz do roku.

Adresy punktów serwisowych

Albert Kerbl GmbH
 Felizenzell 9
 84428 Buchbach / Germany
 Phone: +49 (0) 8086 933-100
 Fax: +49 (0) 8086 933-500
 E-Mail: info@kerbl.com
www.kerbl.com

Adresy pozostałych punktów serwisowych można uzyskać pod powyższym adresem.

Maszynka do strzyżenia Favorita II, Favorita Speed, Electra® II, Ehmann turbo-line®

7. Wykrywanie i usuwanie usterek

Usterka	Rozpoznanie	Przyczyna	Sposób usunięcia
Głowica strzygąca nie porusza się	Głowica strzygąca jest zablokowana	Głowica strzygąca nie jest prawidłowo zatrzasknięta	Prawidłowo zatrzasknąć głowicę strzygącą, patrz rozdział Nakładanie głowicy strzygącej
		Dźwignia odchylna uszkodzona	Wymienić dźwignię odchylną
Urządzenie strzyże źle lub wcale nie strzyże	Urządzenie nie strzyże	Ostrza głowicy strzygącej są stępione	Przekazać do naprawy u producenta
		Sierść jest zbyt mokra	Strzyć tylko suchą sierść
		Zbyt słaby docisk głowicy strzygącej podczas strzyżenia	Przekazać do naprawy u producenta
	Wydajność cięcia jest niedostateczna	Ostrza głowicy strzygącej nie są prawidłowo wyszlifowane	Przekazać do naprawy u producenta
	Nadmierne nagrzewanie głowicy strzygącej	Ostrza głowicy strzygącej nie są naoliwione	Naoliwić ostrza głowicy strzygącej, patrz rozdział Oliwienie głowicy strzygącej
	Głowica strzygąca jest zablokowana	Sierść zablokowana w głowicy strzygącej	Zdemontować głowicę strzygącą i usunąć sierść
Silnik urządzenia nie działa	Urządzenie nie strzyże	Styki są zabrudzone	Wyłączyć urządzenie i wyczyścić styki
		Awaria silnika/układu elektronicznego	Przekazać do naprawy u producenta
	Zapach spalinowy z obudowy	Spalony silnik	Przekazać do naprawy u producenta
	Głowica strzygąca jest zablokowana	Głowica strzygąca jest zabrudzona	Wyczyścić i naoliwić głowicę strzygącą, patrz rozdział Oliwienie głowicy strzygącej
Silnik urządzenia działa bardzo powoli	Nietypowe odgłosy pracy silnika	Ostrza głowicy strzygącej nie są naoliwione	Naoliwić ostrza głowicy strzygącej, patrz rozdział Oliwienie głowicy strzygącej

8. Serwis techniczny

Wprowadzanie zmian konstrukcyjnych w urządzeniach medycznych może skutkować utratą roszczeń z tytułu gwarancji lub rękojmi, jak również ewentualnych atestów.

Adresy punktów serwisowych

Albert Kerbl GmbH

Felizenzell 9

84428 Buchbach / Germany

Phone: +49 (0) 8086 933-100

Fax: +49 (0) 8086 933-500

E-Mail: info@kerbl.com

www.kerbl.com

Adresy pozostałych punktów serwisowych można uzyskać pod powyższym adresem.

9. Akcesoria/części zamienne

Nr art.	Nazwa
GT604	Olej
GT605	Smar
GT104614	Szczotki węglowe
GT104803	Filtr powietrza
GT105808	Dźwignia odchylna
GT104244	Kamień ślizgowy
GH214813	Filtr powietrza (Ehmann)
TA004662	Śruba radełkowana
TA004663	Śruba cylindryczna do zamocowania elementu dociskowego do dolnej płytki tnącej
GT730203	Sprężyna amortyzująca
GT730201	Element dociskowy z plastiku

9.1 Głowica strzygąca

Głowica strzygąca (kompletna)	Wielkość UE
GH700	1/20 mm
GH703	1/10 mm
GT730	1/2 mm
GH730	7,0 mm
GH712	1,0 mm
GT736	1,0 mm
GT710	1,6 mm
GT715	2,0 mm
GT742	2,0 mm
GT746	1,5 mm
GT748	3,0 mm
GT754	3,0 mm
GT758	5,0 mm
GT770	7,0 mm
GT772	0,7 mm
GT779	9 mm
GT782	12 mm
GT784	16 mm

Maszynka do strzyżenia Favorita II, Favorita Speed, Electra® II, Ehmann turbo-line®

10. Dane techniczne

10.1 Maszynka do strzyżenia Favorita II

Typ urządzenia	GT101 (30 W/110 V do 125 V) GT104 (30 W/230 V)
Prędkość skokowa	2 300 obr./min
Klasa ochronności (zgodnie z IEC 60601-1)	II
Masa (bez głowicy strzygącej)	ok. 650 g

10.2 Maszynka do strzyżenia Favorita Speed

Typ urządzenia	GT114 (35 W/230 V)
Prędkość skokowa	3 000 obr./min
Klasa ochronności (zgodnie z IEC 60601-1)	II
Masa (bez głowicy strzygącej)	ok. 650 g

10.3 Maszynka do strzyżenia Electra® II

Typ urządzenia	GH201 (25 W/110 V do 125 V) GH204 (25 W/230 V)
Prędkość skokowa	2 300 obr./min
Klasa ochronności (zgodnie z IEC 60601-1)	II
Masa (bez głowicy strzygącej)	ok. 650 g

10.4 Maszynka do strzyżenia Ehmann turbo-line®

Typ urządzenia	GH214 (30 W/230 V)
Prędkość skokowa	2 300 obr./min
Klasa ochronności (zgodnie z IEC 60601-1)	II
Masa (bez głowicy strzygącej)	ok. 650 g

10.5 Deklaracja zgodności

	<p>Oświadczamy na własną odpowiedzialność, że niniejszy produkt jest zgodny z następującymi normami lub dokumentami normatywnymi:</p> <p>2004/108/WE dyrektywa o zgodności elektromagnetycznej DIN EN 60335-1 DIN EN 60335-2-8 Bezpieczeństwo urządzeń elektrycznych do użytku domowego i innych celów</p> <ul style="list-style-type: none"> - wymagania ogólne - dotyczące maszynek do strzyżenia <p>Aesculap Suhl GmbH</p>
--	---

11. Utylizacja

Narzędzia elektryczne, akcesoria i opakowanie należy przekazać do utylizacji zgodnie z przepisami o ochronie środowiska.

11.1 Tylko kraje UE



Nie należy wyrzucać narzędzi elektrycznych do pojemników na odpady z gospodarstw domowych! Zgodnie z dyrektywą europejską 2012/19/UE w sprawie zużytego sprzętu elektrycznego i elektronicznego oraz właściwymi krajowymi przepisami nieużyteczne narzędzia elektryczne należy gromadzić osobno i przekazać do utylizacji zgodnie z przepisami o ochronie środowiska.

12. 2 lata gwarancji

Szanowni Klienci!

Dziękujemy za wybór produktu naszej firmy.

Marka Aesculap od wielu dziesięcioleci symbolizuje sprawdzoną jakość oraz pierwszorzędny serwis. Naszym Klientom oferujemy innowacyjne i wydajne produkty. Aesculap wytwarza wysokiej klasy produkty i gwarantuje użycie wysokogatunkowych materiałów oraz staranne wykonanie. Jednocześnie zwracamy uwagę, że nie odpowiadamy za wady fizyczne naszych produktów, jeżeli powstają one w wyniku nieprawidłowego użycia, normalnego zużycia bądź stosowania nieodpowiednich lub niesprawnych produktów obcych producentów.

Z odpowiedzialności producenta wyłączone są także wady fizyczne, które nie wpływają bądź wpływają jedynie nieznacznie na wartość lub działanie produktu.

W ramach naszego świadczenia gwarancyjnego zastrzegamy sobie prawo do naprawy lub wymiany produktu.

Favorita II, Favorita Speed, Electra® II, Ehmann turbo-line® 切割机
图例

- 1 杠杆
- 2 切割头柄
- 3 开启 / 关闭开关
- 4 铭牌
- 5 螺钉 (4 件)
- 6 炭
- 7 空气过滤器
- 8 摇杆
- 9 油毡
- 10 滑块
- 11 螺钉 (2 件)
- 12 圆头螺钉 (2 件)
- 13 推力件
- 14 滚花螺钉
- 15 弹簧片
- 16 锯齿
- 17 上方刀片
- 18 下方刀片
- 19 精确调节辅助装置 Torqui GT140

产品上的符号

	遵守操作说明书
	符合 2012/19/EU (WEEE) 指令的电子和电气设备标记, 参见章节 报废处理

内容表

1. 安全操作	123
2. 设备说明	123
2.1 供货范围	123
2.2 运行所需的组件	123
2.3 使用目的	123
2.4 工作方式	123
3. 准备和安放	124
4. 使用该设备工作	124
4.1 系统设置	124
4.1.1 连接配件	124
4.1.2 插入切割头	124
4.2 功能检验	124
4.3 手动操作切割头	124
4.3.1 调整刀片压力	124
4.3.2 用精确调节辅助装置 Torqui 对板件压力进行调节	125
4.3.3 磨光刀片	125
4.3.4 拆卸切割头	125
4.3.5 给切割头润滑	125
5. 制备	125
5.1 清洗 / 消毒	125
5.2 监督、维护和检查	126
6. 维护	126
7. 识别和排除故障	127
8. 售后技术服务	128
9. 配件 / 备件	128
9.1 切割头	128
10. 技术参数	128
10.1 Favorita II 切割机	128
10.2 Favorita Speed 切割机	129
10.3 Electra® II 切割机	129
10.4 Ehmann turbo-line® 切割机	129
10.5 合格声明	129
11. 报废处理	129
11.1 只针对欧盟国家	129
12. 2 年保修期	129

1. 安全操作



危险

电击导致生命危险！

- 不得打开本品。
 - 本品只允许连接到配有接地安全引线的供电网。
-
- 在使用本品之前，检查其功能和状态是否正常。
 - 注意“电磁兼容性 (EMV)”提示。
 - 为了避免安装或者运行不当导致损坏，以及不影响保修和生产商责任：
 - 本产品的使用必须遵守操作说明书。
 - 遵照安全信息和维护说明。
 - 只有在生产商同意的情况下才能使用操作说明书中未提及的配件。
 - 仅允许接受过必要的培训，具备相关知识和经验的人员操作和使用本品及其配件。
 - 将本操作说明书存放在用户可以触及的地方。
 - 遵守现行的标准。
 - 确保该房间的电气安装符合 IEC 的要求。
 - 通过拉拔设备插头，松开电源连接，绝对不要拉拔电缆。
 - 不要将产品安装在存在爆炸危险的区域。
 - 不可使用已损坏或有缺陷的产品。立即挑剔出不能用的产品。

说明

该设备允许 8 岁以上的儿童及身体、感官或精神方面能力不足或缺乏经验和知识的人群使用，当他们被看管或已得到相关安全使用设备的指导并明白可能产生的危险。不允许儿童用设备玩耍。无看管的情况下，不得由儿童对设备进行清洗和维护。

如果本设备的电源线损坏，必须由制造商、顾客服务处或类似资质人员更换，以避免危险。

2. 设备说明

2.1 供货范围

说明	产品编号
Favorita II 切割机 - 110 V 到 125 V - 230 V	GT101 GT104
Favorita Speed 切割机 - 230 V	GT114
Electra® II 切割机 - 110 V 到 125 V - 230 V	GH201 GH204
Ehmann turbo-line® 切割机 - 230 V	GH214
操作说明书	TA009813

说明

设备的切割头不包括在供货范围内，因为根据不同情况会使用不同的切割头。

2.2 运行所需的组件

- Favorita II, Favorita Speed, Electra® II, Ehmann turbo-line® 切割机
- 切割头

2.3 使用目的

说明

设备仅为剪切动物毛发而设计。

Favorita II, Favorita Speed, Electra® II, Ehmann turbo-line® 切割机用于剪切小动物。

根据具体情况，该设备需插入一个切割头。

2.4 工作方式

该设备用闭合开关 / 断路开关向上打开和向下关闭。

Favorita II, Favorita Speed, Electra® II, Ehmann turbo-line® 切割机

3. 准备和安放

如果不遵守下列规定，对此 Aesculap 不承担任何责任。

- 在安装和运行本产品时遵守：
 - 关于安装和运行的国家规定，
 - 关于防火和防爆的国家规定。
 - 符合 IEC/VDE 规定的使用说明。



危险

火灾和爆炸危险！

- 不要将产品安装在存在爆炸危险的区域。



小心

安装不当会影响功能或损坏产品！

- 不得将产品置于阳光直射或潮湿的环境内。
- 不得覆盖产品的通风口。
- 额定电压在 100 V 到 240 V 和电源频率范围在 50 Hz 到 60 Hz 之间连接。
- 确保供电网上供该产品电源使用的电源插座可方便插拔。

4. 使用该设备工作

4.1 系统设置

4.1.1 连接配件

只有规定用途明确需要时，才允许使用在操作说明书中没有提及的配件组合。不得对性能特征和安全要求造成负面影响。

- 如果有问题，请联系您的 B. Braun/Aesculap- 经销商或者 Aesculap 售后服务技术部，地址 参见章节 售后技术服务。

4.1.2 插入切割头



警告

锋利的刀片具有造成伤害的危险！

- 小心操作设备切割头。

说明

设备的切割头不包括在供货范围内，因为根据不同情况会使用不同的切割头。

- 闭合开关 / 断路器开关 3 向上推，打开设备。
 - 将杆 1 朝外壳方向按压。
 - 将切割头插入切割头架 2。
 - 松开杆 1。
- 切割头已插入。

4.2 功能检验

- 执行目检。
- 检查开关位置。
- 正确插入切割头，如有必要上润滑油，参见章节 手动操作切割头。

4.3 手动操作切割头

4.3.1 调整刀片压力

说明

为了提高剪切效率，在需要时调节刀片压力，参见折页！

- 滚花螺钉 14 上紧至使上方刀片 17 用中等压力就能手动从侧面移动。

4.3.2 用精确调节辅助装置 Torqui 对板件压力进行调节

提示

制造商建议，为实现最佳的板件压力调节，请使用精确调节辅助装置 Torqui。

- 精确调节辅助装置 Torqui 19 插入到滚花螺钉 14 的内六边中，并顺时针旋转，直至听到咔哒声。

提示

老版本剪切头的滚花螺栓没有内六边，故此可以加装标配螺栓 GT141。

4.3.3 磨光刀片

说明

磨光刀片需向售后服务技术部求助，参见章节售后服务技术服务。

4.3.4 拆卸切割头



警告

锋利的刀片具有造成伤害的危险！

- 小心操作设备切割头。

- 滚花螺钉 14 用板簧 15 拧松。
- 将上方刀片 17 在垫板 13 下从切割头中推出。切割头已拆卸。

4.3.5 给切割头润滑

- 拆卸切割头，参见章节拆卸切割头。
- 用软的抹布或刷子清洗上方 17 和下方刀片 18。同时确保，锯齿 16 间的空隙整洁。
- 上方 17 和下方刀片 18 轻轻用专门用于刀头 GT604 的油润滑。

5. 制备



小心

用机器清洗 / 消毒或灭菌会损坏或者破坏本品！

- 只能手动清洗 / 消毒本品。
- 本品绝不能作灭菌处理。

5.1 清洗 / 消毒

说明

遵守报废处理和卫生规定！

手工清洗 / 消毒



危险

电击和火灾危险！

- 在清洗前拔出电源插头。
- 确保液体不会流入本品内部。
- 清洗 / 消毒后至少通风 7 分钟。



小心

不当清洗或使用不当清洗剂 / 消毒剂会造成产品损坏！

- 使用通常处理方法清洗表面。
- 不得将产品置于水中或清洗剂中。

- 用不起毛的，且用通常处理方法擦拭消毒的抹布擦拭产品外壳。
- 如有需要，将过了作用时间的清洗剂和消毒剂残留物用一块在干净水中浸湿的不起毛抹布擦拭。
- 用干净、不起毛的抹布擦干。
- 不要使用任何腐蚀性化学药品。
- 如果需要，重复清洗 / 消毒。

Favorita II, Favorita Speed, Electra® II, Ehmann turbo-line® 切割机**清洗空气过滤器****说明**

空气过滤器每周或按需清洗！

- 空气过滤器 7 向后推并取下来。
- 空气过滤器 7 放气 / 洗净。
- 将干燥的空气过滤器 7 推开。

5.2 监督、维护和检查

- 将产品冷却至室温。
- 每次清洗和消毒后检查产品是否有：洁净度、功能和损坏情况。
- 如有需要，对切割头润滑，参见章节 给切割头润滑。
- 为了提高剪切效率，在需要时调节刀片压力，参见章节 调整刀片压力。
- 检查本品是否有损坏、不规则的运行噪声、过热或者振动过大。
- 检查切割头的刀刃是否断裂、损坏或者不锋利。
- 立即挑剔出不能用的产品。

6. 维护

为了保障运行可靠，建议 Aesculap 至少每年进行一次保养。

服务部门地址

Albert Kerbl GmbH

Felizenzell 9

84428 Buchbach / Germany

Phone: +49 (0) 8086 933-100

Fax: +49 (0) 8086 933-500

E-Mail: info@kerbl.com

www.kerbl.com

可以从上述地址中获得其它服务部门的地址。

7. 识别和排除故障

故障	识别	原因	排除方法
切割头无法移动	切割头卡住	切割头齿合不正确	切割头齿合正确, 参见章节 插入切割头
		摇杆损坏	摇杆更换
设备剪切不利或完全不能剪切	设备不能剪切	切割头刀刃不锋利	由制造商维修
		动物毛发太湿	只能剪切干燥的动物毛发
		切割头剪切压力太小	由制造商维修
	剪切效率不足	切割头刀刃未正确打磨	由制造商维修
	大力加热切割头	切割头刀刃未润滑	润滑切割头刀刃, 参见章节 给切割头润滑
	切割头卡住	动物毛发夹在切割头中	拆卸切割头并移除动物毛发
设备电机不运转	设备不能剪切	触点受污	关闭设备并清洁触点
		电机 / 电子装置损坏	由制造商维修
	从外壳中发出焦味	电机被烧	由制造商维修
	切割头卡住	切割头受污	清洗和润滑切割头, 参见章节 给切割头润滑
设备电机运转很慢	不正常的电机噪音	切割头刀刃未润滑	润滑切割头刀刃, 参见章节 给切割头润滑

Favorita II, Favorita Speed, Electra® II, Ehmann turbo-line® 切割机

8. 售后技术服务

对医疗设备的改动可能导致保修以及可能的许可失效。

服务部门地址

Albert Kerbl GmbH
 Felizenzell 9
 84428 Buchbach / Germany
 Phone: +49 (0) 8086 933-100
 Fax: +49 (0) 8086 933-500
 E-Mail: info@kerbl.com
 www.kerbl.com

可以从上述地址中获得其它服务部门的地址。

9. 配件 / 备件

产品编号	说明
GT604	润滑油
GT605	油脂
GT104614	炭
GT104803	空气过滤器
GT105808	摇杆
GT104244	滑块
GH214813	空气过滤器 (Ehmann)
TA004662	滚花螺钉
TA004663	圆螺钉用于 固定垫板 位于板下方
GT730203	弹簧片
GT730201	塑料垫板

9.1 切割头

切割头 (成套)	欧盟规格
GH700	1/20 mm
GH703	1/10 mm
GT730	1/2 mm
GH730	7.0 mm
GH712	1.0 mm
GT736	1.0 mm
GT710	1.6 mm
GT715	2.0 mm
GT742	2.0 mm
GT746	1.5 mm
GT748	3.0 mm
GT754	3.0 mm
GT758	5.0 mm
GT770	7.0 mm
GT772	0.7 mm
GT779	9 mm
GT782	12 mm
GT784	16 mm

10. 技术参数

10.1 Favorita II 切割机

仪器类型	GT101 (30 W/110 V 至 125 V) GT104 (30 W/230 V)
冲程数	2 300 1/min
防护等级 (根据 IEC 60601-1 标准)	II
重量 (无切割头)	约 650 g

10.2 Favorita Speed 切割机

仪器类型	GT114 (35 W/230V)
冲程数	3 000 1/min
防护等级 (根据 IEC 60601-1 标准)	II
重量 (无切割头)	约 650 g

10.3 Electra® II 切割机

仪器类型	GH201 (25 W/110 V 至 125 V) GH204 (25 W/230 V)
冲程数	2 300 1/min
防护等级 (根据 IEC 60601-1 标准)	II
重量 (无切割头)	约 650 g

10.4 Ehmann turbo-line® 切割机

仪器类型	GH214 (30 W/230 V)
冲程数	2 300 1/min
防护等级 (根据 IEC 60601-1 标准)	II
重量 (无切割头)	约 650 g

10.5 合格声明

	我们负责地声明，该产品与以下规格或标准文件一致： 2004/108/EG EMV- 条例 DIN EN 60335-1 DIN EN 60335-2-8 家用和类似用途电气设备安全须知 - 适用于 - 毛发切割机的一般要求 Aesculap Suhl GmbH
--	---

11. 报废处理

电子工具、附件和包装应符合环保地回收利用。

11.1 只针对欧盟国家

	请勿将电气工具投入家庭垃圾中！ 依据有关电子和电气旧设备和进入国家法律的转化欧盟条例 2012/19/EU，不再使用的电子工具需单独收集并符合环保地回收利用。
---	--

12. 2 年保修期

尊敬的客户，
衷心感谢您选择我们的产品。

Aesculap 品牌几十年来都代表着历经考验的质量和一流的服务。我们为我们的客户提供创新和高效的产品。Aesculap 生产高品质的设备并向您保证，我们使用高品质的材质和采用精细的做工。友情提示，由于不当使用、正常损耗或由于不当使用产品或使用不合适及有缺陷功能的其他产品造成的产品缺陷，我们不承担责任。

除了未造成影响或只是微小影响的部件或功能的缺陷。



我们保留在保修期内修理或更换产品的责任。

ヘアカッター Favorita II、Favorita Speed、Electra® II、Ehmann turbo-line®

記号等説明

- 1 レバー
- 2 カッターヘッドホルダー
- 3 オン/オフスイッチ
- 4 銘板
- 5 スクリュー (4本)
- 6 炭
- 7 エアフィルター
- 8 スイングレバー
- 9 オイルフェルト
- 10 スライドストーン
- 11 スクリュー (2本)
- 12 平小ねじ (2本)
- 13 押さえ金具
- 14 ローレット頭ねじ
- 15 フラットスプリング
- 16 コーム
- 17 上カッターエッジ
- 18 下カッターエッジ
- 19 高精度補正補助機材 Torqui GT140

商品シンボル

	<p>取扱説明書に従ってください</p>
	<p>欧州指令 2012/19/EU (WEEE) 準拠による電気電子機器の標識、章を参照してください 廃棄処分</p>

目次

- 1. 安全な取扱い 131
- 2. 装置の説明 131
 - 2.1 納品内容 131
 - 2.2 使用のために必要な部品 132
 - 2.3 使用目的 132
 - 2.4 機能概要 132
- 3. 準備および据付 132
- 4. 装置のご使用方法 133
 - 4.1 準備 133
 - 4.1.1 アクセサリーを接続する 133
 - 4.1.2 カッターヘッドを差し込む 133
 - 4.2 機能の確認 133
 - 4.3 カッターヘッドの取り扱い方法 133
 - 4.3.1 プレートの圧力を設定する 133
 - 4.3.2 高精度補正補助機材 Torqui でプレート圧を設定してください 133
 - 4.3.3 カッターエッジの研磨 134
 - 4.3.4 カッターヘッドの取り外し 134
 - 4.3.5 カッターヘッドの潤滑 134
- 5. 準備 134
 - 5.1 洗浄/消毒 134
 - 5.2 点検、お手入れと確認 135
- 6. メンテナンス 135
- 7. エラー/故障を見つけ解決する 136
- 8. テクニカルサービス 137
- 9. アクセサリー/交換部品 137
 - 9.1 カッターヘッド 137
- 10. テクニカルデータ 138
 - 10.1 ヘアカッター Favorita II 138
 - 10.2 ヘアカッター Favorita Speed 138
 - 10.3 ヘアカッター Electra® II 138
 - 10.4 ヘアカッター Ehmann turbo-line® 138
- 10.5 準拠性宣言 138
- 11. 廃棄処分 138
 - 11.1 EUのみ該当 138
- 12. 2年保証 139

1. 安全な取扱い



危険

感電による生命の危険！

- 製品を開かないでください。
- 製品は保護接地導体のある電力網のみと接続してください。

- 製品をご使用になる前に機能することおよび規定通りの状態であることを確認してください。
- 「電磁両立性 (EMC) についての注意事項」に従ってください。
- 不正な取り外しや運転による損害を防止し、保証および賠償責任を無効にしないために：
 - 製品を本取扱説明書に従ってのみご仕様ください。
 - 安全情報およびメンテナンス上の注意事項を遵守してください。
 - 取扱説明書に記載のないアクセサリは製造者の同意を得てからのみ使用可能です。
- 製品とアクセサリは必要な訓練を受け、知識または経験のある要員のみ運用し使用することができます。
- 取扱説明書はユーザーがすぐ手に取れるように保管してください。
- 適用規格を遵守してください。
- 使用室内の電気設備が IEC 要件に準拠することを確認してください。
- 電力網との接続部は装置のプラグを引き抜いて切断し、決してケーブルを引いて行わないでください。
- 製品を爆発性雰囲気の中で使用しないでください。
- 損傷していたり胡散している製品を使用しない。損傷している製品は直ちに分別してください。

注意

この装置は 8 歳以上の子供および使用経験や知識に関する肉体的、知覚的または精神的な能力または障害を持つ人が使用することができます。但し、監督されるか、装置の安全な使用について指示されたことおよび使用に起因する危険を理解したことが前提条件です。子供がこの装置で遊ばせないでください。この装置の清掃およびユーザーによる保守は子供には監督無く行わせないでください。

装置の電源コードが損傷した場合、メーカー、アフターサービス、これらと同等の資格を持つ人員に交換させ危険を回避してください。

2. 装置の説明

2.1 納品内容

名称	商品番号
ヘアカッター Favorita II - 110 V ~ 125 V - 230 V	GT101 GT104
ヘアカッター Favorita Speed - 230 V	GT114
ヘアカッター Electra® II - 110 V ~ 125 V - 230 V	GH201 GH204
ヘアカッター Ehmann turbo-line® - 230 V	GH214
取扱説明書	TA009813

注意

装置のカッターヘッドはご使用方法によって異なるカッターヘッドを使用することが可能なため、納品内容には含まれません。

ヘアカッター Favorita II、Favorita Speed、Electra® II、Ehmann turbo-line®

2.2 使用のために必要な部品

- ヘアカッター Favorita II、Favorita Speed、Electra® II、Ehmann turbo-line®
- カッターヘッド

2.3 使用目的

注意

この装置は動物の毛をカットすることのみ目的に製造されています。

アカッター Favorita II、Favorita Speed、Electra® II、Ehmann turbo-line® は小型動物のヘアカット用にご使用ください。

この装置はご使用方法に応じて1個のカッターヘッドを付けてご使用になれます。

2.4 機能概要

この装置はオン / オフスイッチを上へ押すと電源が入り、下へ押すと電源が切れます。

3. 準備および据付

以下の規定に従わない場合は、Aesculap (エースクラップ) は一切責任を負いません。

- この製品の据付および使用時には以下のことに従ってください。
 - 国別の設置規定および運用者の規定、
 - 防火・防爆に関する国別規定。
 - ご使用方法は IEC-VDE の規定に従います。



危険

火災および爆発の危険!

- 製品を爆発性雰囲気の中で使用しないでください。



注意

不正な据付を行った場合本製品は機能障害または損傷することがあります!

- 製品を直射日光や水分に暴露しないでください。
- 製品の通気用スリットを覆わないでください。
- 定格電圧 100 V ~ 240 V、電源周波数 50 Hz ~ 60 Hz に接続してください。
- 製品の電圧供給用を使用する電力網のコンセントに自由にアクセスできることを確認してください。

4. 装置のご使用方法

4.1 準備

4.1.1 アクセサリーを接続する

取扱説明書に記載のないアクセサリの組み合わせは意図されている使用目的のために明示的に決められている場合のみご使用可能です。性能特長ならびに安全要件に不利な影響が及ぶことはできません。

- ご質問は B. Braun/Aesculap (エースクラップ) パートナーまたは Aesculap (エースクラップ) テクニカルサービス (住所: 章を参照してください) テクニカルサービス までお寄せください。

4.1.2 カッターヘッドを差し込む



警告

鋭利なカッターエッジによる負傷の危険!

- 装置のカッターヘッドを慎重にお取り扱いください。

注意

装置のカッターヘッドはご使用方法によって異なるカッターヘッドを使用することが可能なため、納品内容には含まれません。

- オン/オフスイッチ 3 を上へ押しして装置をオンします。
- レバー 1 をケースの方向に押します。
- カッターヘッドをカッターヘッドホルダー 2 に差し込みます。
- レバー 1 を放します。
カッターヘッドは以上で差し込まれました。

4.2 機能の確認

- 目視点検を実行してください。
- スイッチの位置を確認してください。
- カッターヘッドを正しく差し込み、必要に応じて潤滑油を付けます、章を参照してください。カッターヘッドの取り扱い方法。

4.3 カッターヘッドの取り扱い方法

4.3.1 プレートの圧力を設定する

注意

切断性能を高めるには、必要に応じてプレートの圧力を調整する必要があります、見開きページを参照してください!

- ローレット頭ねじ 14 は上カッターエッジ 17 が手で横からほどよい圧力を掛けると動く程度の強さで締め付けます。

4.3.2 高精度補正補助機材 Torqui でプレート圧を設定してください

注意

高精度補正補助機材 Torqui で最適なプレート圧を設定できますのでご利用ください。

- 高精度補正補助機材 Torqui 19 を刻付き頭ネジ 14 のインナー六角の中に差し、カチッという音が聞こえるまで時計方向に回し込みます。

注意

インナー六角が小さい旧式ナイフヘッドの刻付き頭ネジはネジセット 61141 を後付けすることができます。

ヘアカッター Favorita II、Favorita Speed、Electra® II、Ehmann turbo-line®

4.3.3 カッターエッジの研磨

注意

カッターエッジの研磨はテクニカルサービスにお任せください。章を参照してくださいテクニカルサービス。

4.3.4 カッターヘッドの取り外し



警告

鋭利なカッターエッジによる負傷の危険！

➤ 装置のカッターヘッドを慎重にお取り扱いください。

- ローレット頭ねじ 14 をフラットスプリング 15 ごと緩めます。
- 押さえ金具 13 の下の上カッターエッジ 17 をカッターヘッドから押し出します。カッターヘッドが外れます。

4.3.5 カッターヘッドの潤滑

- カッターヘッドを取り外します、章を参照してくださいカッターヘッドの取り外し。
- 柔らかい布や筆を使って上 17/ 下カッターエッジ 18 を清掃してください。このときコーム 16 の隙間がきれいであることを確認してください。
- 上17/下カッターエッジ18はカッターヘッド用特殊オイル GT604 で潤滑します。

5. 準備



注意

機械を使用して清掃や消毒または滅菌処理を行うと製品が損傷または破損します！

- 製品は手でのみ清掃/消毒してください。
- 製品を絶対に滅菌処理しないでください。

5.1 洗浄/消毒

注意

廃棄処分規定および衛生規定に従ってください！

手作業による洗浄/消毒



危険

感電および火災の危険！

- 清掃前に電源プラグを抜いてください。
- 液体が製品に侵入しないようにしてください。
- 清掃/消毒後、少なくとも1分間自然乾燥させます。



注意

不正な清掃または不正な洗浄/消毒液によって製品が損傷します！

- 表面の清掃には市販の液剤をご使用ください。
- 製品を水や洗浄液に浸さないでください。

- 製品のケースは糸くずが立たない布に市販の消毒液を湿らせて拭き取ってください。
- 必要なら残余清掃 / 消毒液を効果が出る時間放置した後できれいな水を湿らせた糸くずが立たない布で拭き取ってください。
- きれいな糸くずが立たない布で拭きとって乾燥させます。
- 腐食性薬剤を使用しないでください。
- 必要なら、清掃 / 消毒を繰り返します。

エアフィルターを清掃する

注意

エアフィルターは週一回または必要に応じて清掃しなければなりません！

- エアフィルター 7 を後へ押し取り外します。
- エアフィルター 7 に空気を吹き付けるか洗浄します。
- 乾燥したエアフィルター 7 を押し込みます。

5.2 点検、お手入れと確認

- 製品は室温で冷まします。
- 製品は清掃 / 消毒が完了するたびに以下の点を確認してください。清潔であること、機能性、損傷。
- カッターヘッドを必要ならオイルで潤滑します、章を参照してくださいカッターヘッドの潤滑。
- 切断性能を高めるため、必要なら プレートの圧力を調整します、章を参照してくださいプレートの圧力を設定する。
- 製品の損傷、異常なノイズ、過熱または強すぎる振動がないか確認します。
- カッターヘッドの破損、損傷や切れなくなった刃がないか点検します。
- 損傷している製品は直ちに分別してください。

6. メンテナンス

信頼してご使用頂けるように、Aesculap（エースクラップ）は年一回のメンテナンスを行うようにお勧めします。

サービス拠点

Albert Kerbl GmbH
 Felizenzell 9
 84428 Buchbach / Germany
 Phone: +49 (0) 8086 933-100
 Fax: +49 (0) 8086 933-500
 E-Mail: info@kerbl.com
 www.kerbl.com

その他のサービス拠点については上記の住所までお問い合わせください。

ヘアカッター Favorita II、Favorita Speed、Electra® II、Ehmann turbo-line®

7. エラー / 故障を見つけ解決する

障害	症状	原因	対策
カッターヘッドが動かない	カッターヘッドがブロックされている	カッターヘッドが正しく嵌っていない。	カッターヘッドを正しく嵌める。章を参照してくださいカッターヘッドを差し込む
		スイングレバーの故障	スイングレバーを交換する
装置の切断に不具合があるか全く切断しない	装置が切断しない	カッターヘッドの刃が丸くなった	メーカーに修理させてください
		動物の毛が濡れすぎている	乾燥した毛のみ切断する
		カッターヘッドのカット圧が弱すぎる	メーカーに修理させてください
	よく切れない	カッターヘッドの刃が正しく研磨されていない	メーカーに修理させてください
	カッターヘッドの過熱	カッターヘッドの刃が潤滑されていない	カッターヘッドの刃を潤滑する。章を参照してくださいカッターヘッドの潤滑
装置のモータが動かない	装置が切断しない	接点が汚れている	装置の電源を切り、接点を清掃する
		モータ / 電気回路の故障	メーカーに修理させてください
	ケースから焦げ臭い匂いが漂う	モータが燃えています	メーカーに修理させてください
	カッターヘッドがブロックされている	カッターヘッドが汚い	カッターヘッドを清掃して潤滑する。章を参照してくださいカッターヘッドの潤滑
装置のモータ回転が遅すぎる	異常なモータノイズ	カッターヘッドの刃が潤滑されていない	カッターヘッドの刃を潤滑する。章を参照してくださいカッターヘッドの潤滑

8. テクニカルサービス

医療技術機器の改造は保証 / 填補請求権の無効化や、ある場合には認可の無効化が考えられません。

サービス拠点

Albert Kerbl GmbH

Felizenzell 9

84428 Buchbach / Germany

Phone: +49 (0) 8086 933-100

Fax: +49 (0) 8086 933-500

E-Mail: info@kerbl.com

www.kerbl.com

その他のサービス拠点については上記の住所までお問い合わせください。

9. アクセサリー / 交換部品

商品番号	名称
GT604	潤滑油
GT605	グリース
GT104614	炭
GT104803	エアフィルター
GT105808	スイングレバー
GT104244	スライドストーン
GH214813	エアフィルター (Ehmann (エーマン))
TA004662	ローレット頭ねじ
TA004663	平小ねじ、 押さえ金具の固定用 下側プレートへの
GT730203	フラットスプリング
GT730201	押さえ金具、人口樹脂製

9.1 カッターヘッド

カッターヘッド (一式)	EU サイズ
GH700	1/20 mm
GH703	1/10 mm
GT730	1/2 mm
GH730	7.0 mm
GH712	1.0 mm
GT736	1.0 mm
GT710	1.6 mm
GT715	2.0 mm
GT742	2.0 mm
GT746	1.5 mm
GT748	3.0 mm
GT754	3.0 mm
GT758	5.0 mm
GT770	7.0 mm
GT772	0.7 mm
GT779	9 mm
GT782	12 mm
GT784	16 mm

ヘアカッター Favorita II、Favorita Speed、Electra® II、Ehmann turbo-line®

10. テクニカルデータ

10.1 ヘアカッター Favorita II

装置のタイプ	GT101 (30 W/110 V ~ 125 V) GT104 (30 W ~ 230 V)
ストローク数	2 300 1/min
保護等級 (準拠規格 IEC 60601-1)	II
重量 (カッターヘッドを除く)	約 650 g

10.2 ヘアカッター Favorita Speed

装置のタイプ	GT114 (35 W/230V)
ストローク数	3 000 1/min
保護等級 (準拠規格 IEC 60601-1)	II
重量 (カッターヘッドを除く)	約 650 g

10.3 ヘアカッター Electra® II

装置のタイプ	GH201 (25 W/110 V ~ 125 V) GH204 (25 W/230 V)
ストローク数	2 300 1/min
保護等級 (準拠規格 IEC 60601-1)	II
重量 (カッターヘッドを除く)	約 650 g

10.4 ヘアカッター Ehmann turbo-line®

装置のタイプ	GH214 (30 W/230 V)
ストローク数	2 300 1/min
保護等級 (準拠規格 IEC 60601-1)	II
重量 (カッターヘッドを除く)	約 650 g

10.5 準拠性宣言

<p>弊社は本製品が下記の規格または規範規定書に準拠していることを単独で保証します。</p> <p>2004/108/EC EMC 指令 DIN EN 60335-1 DIN EN 60335-2-8</p> <p>世帯用途および類似の目的に使用する電気機器の安全性 ヘアカッター - 一般要件</p> <p>-</p> <p>Aesculap Suhl GmbH (エースクラップ・ズール・ゲーエムペーハー)</p>

11. 廃棄処分

電動ツール、アクセサリおよび梱包は環境両立性のある再利用ルートに処分してください。

11.1 EUのみ該当

	<p>電動ツールは一般家庭ゴミと一緒に捨てないでください！</p> <p>電気電子機器に関する欧州指令 2012/19/EU およびその加盟国国内法に従い耐用に適さない電動ツールは分別収集し環境両立性のある再利用ルートに処分しなければなりません。</p>
---	---

12. 2年保証

お客様へ

本製品のお買い上げ心からお礼申し上げます。
弊社の名前である Aesculap（エスキュラップ）は数十年以来検査合格保証および最高品質のサービスで知られています。お客様に革新的で高性能な製品をお届けするのは弊社の使命です。Aesculap は高品質機器を生産しており、お客様のために高級素材の使用ならびに入念な加工品質を確実に行っています。弊社の製品の瑕疵については不正使用、正常な摩耗または、製品が不正に使用されたり不適なまたは完全には機能しない他の製品を使用されたために発生した摩耗については製品保証を致しておりませんので、ご注意ください。

価値または機能に影響しないかまたは大した影響を与えない瑕疵は例外とします。

保証の範囲で賠償責任を負う場合には、製品を修理または交換するかを弊社の裁量によって決めさせていただきます。

Favorita II, Favorita Speed, Electra® II, Ehmann turbo-line® 면도기

일러두기

- 1 레버
- 2 면도 헤드 홀더
- 3 켜짐 / 꺼짐 스위치
- 4 명판
- 5 나사 (4 개입)
- 6 탄소부
- 7 공기필터
- 8 스윙 레버
- 9 오일 펌프
- 10 슬라이드
- 11 나사 (2 개입)
- 12 실린더 볼트 (2 개입)
- 13 압력부
- 14 엄지 나사
- 15 판 스프링
- 16 톱니
- 17 상부 절삭 인서트
- 18 하부 절삭 인서트
- 19 Torqui GT140 정밀 조절 보조장치

제품 표시

	사용설명서의 내용을 준수하십시오.
	지침 2012/19/EC (WEEE)에 따른 전자 기기 인증 마크, 다음 장을 참조하십시오 .. 폐기

목차

1. 안전한 작동법	141
2. 장치 설명	141
2.1 제품 구성	141
2.2 작동에 필요한 구성요소	142
2.3 사용 목적	142
2.4 작동 방식	142
3. 준비와 설치	142
4. 제품 활용 작업	143
4.1 준비	143
4.1.1 액세서리 연결	143
4.1.2 면도 헤드 장착	143
4.2 기능 검사	143
4.3 기계 조작 면도 헤드	143
4.3.1 관누름 압력을 설정하십시오	143
4.3.2 Torqui 정밀 조절 보조장치로 플레이트 압력을 조절하십시오	143
4.3.3 가장자리 절단기 당기기	143
4.3.4 면도 헤드 해체	144
4.3.5 면도 헤드에 윤활유 바르기	144
5. 준비	144
5.1 세척 / 소독	144
5.2 점검, 수리, 테스트	145
6. 서비스	145
7. 고장 진단과 해결	146
8. 기술 서비스	147
9. 예비부품과 액세서리	147
9.1 면도 헤드	147
10. 기술 지원	148
10.1 Favorita II 면도기	148
10.2 Favorita Speed 면도기	148
10.3 Electra® II 면도기	148
10.4 Ehmann turbo-line® 면도기	148
10.5 규정 준수 설명	148
11. 폐기	149
11.1 EU- 국가들에만 국한	149
12. 2년 보증기간	149

1. 안전한 작동법



감전으로 인한 인명 피해 위험!
 > 제품을 열지 마십시오.
 > 접지선이 있는 전원 공급에만 제품을 연결합니다.

- > 제품을 사용하기 전에 정상적으로 작동하는 지 기능과 상태를 점검합니다.
- > "전자기 적합성 (EMC)" 에 관한 지침을 참고하십시오.
- > 부적합한 셋업 또는 조작으로 인한 손상을 방지하고 품질 보증 및 손해 배상 권리를 잃지 않기 위해서는 다음을 준수하십시오.
 - 본 사용 설명서에 따라 제품을 사용하십시오.
 - 안전관련 정보 및 유지보수 지침을 준수하십시오.
 - 사용설명서에 기재되지 않은 부품들을 제조사의 동의 없이 사용하지 마십시오.
- > 제품과 부속품은 필요한 교육, 지식 또는 경험을 갖춘 사람만이 작동 및 사용할 수 있습니다.
- > 사용자를 위한 사용 설명서는 접근할 수 있는 곳에 보관합니다.
- > 적용되는 규격을 엄수합니다.
- > 전기 설치 상태가 IEC 요건을 충족하는지 확인하십시오.
- > 전선은 플러그를 잡고 빼야 하며, 절대 케이블을 잡고 빼면 안됩니다.
- > 폭발 위험이 있는 환경에서 제품을 사용하지 마십시오.
- > 손상되거나 결함이 있는 제품은 사용하지 마십시오. 손상된 제품은 즉시 별도로 분류하십시오.

알아두기

8 세 이상의 아이들 또는 신체적, 정신적 장애가 있는 이들이 해당 제품을 사용할 경우 사용자들은 보호자의 감시 하에 안전한 사용법을 충분히 숙지한 이후 제품을 사용하여 발생 가능한 위험을 방지해야 합니다. 아이들은 제품을 가지고 놀아서는 안 됩니다. 아이들은 보호자의 부재 하에 제품을 세척 또는 정비해서는 안 됩니다.

본 장치의 전원 공급 코드가 손상된 경우, 위험 방지를 위해 제조사, 제조사의 고객 서비스 팀 또는 이와 비슷한 자격이 검증된 사람이 이를 교체하도록 해야 합니다.

2. 장치 설명

2.1 제품 구성

명칭	품목 번호 :
Favorita II 면도기 - 110 V ~ 125 V - 230 V	GT101 GT104
Favorita Speed 면도기 - 230 V	GT114
Electra® II 면도기 - 110 V ~ 125 V - 230 V	GT201 GT204
Ehmann turbo-line® 면도기 - 230 V	GT214
사용 설명서	TA009813

알아두기

제품의 사용법에 따라 상이한 면도 헤드 사용되기 때문에 면도 헤드는 배송에 포함되어 있지 않습니다.

Favorita II, Favorita Speed, Electra® II, Ehmann turbo-line® 면도기

2.2 작동에 필요한 구성요소

- Favorita II, Favorita Speed, Electra® II, Ehmann turbo-line® 면도기
- 면도 헤드

2.3 사용 목적

알아두기

본 제품은 동물의 털을 자르는데 사용됩니다.

Favorita II, Favorita Speed, Electra® II, Ehmann turbo-line® 면도기는 작은 동물들의 털을 자르기 위해 사용됩니다.

사용 목적에 따라 면도 헤드를 장착시켜야 합니다.

2.4 작동 방식

본 제품은 켜기/끄기 스위치로 작동되며 스위치를 위로 밀었을 경우 켜지고 아래로 내렸을 경우 꺼집니다.

3. 준비와 설치

다음 규정을 지키지 않을 시, Aesculap 은 그 어떤 책임도 지지 않습니다.

- 제품 설치와 사용 시 업수 :
 - 국가 설치 규정과 회사 규정
 - 방화, 방폭에 대한 국가 규정.
 - 본 사용설명서는 IEC/VDC 규정을 따릅니다.



위험

화재 및 폭발 위험!

- 폭발 위험이 있는 환경에서 제품을 사용하지 마십시오.



주의

부적절한 배치를 통한 제품 및 기능 손상!

- 직사광선 또는 습기가 있는 지역에 제품을 두지 마십시오.
- 제품의 통풍구를 차단시키지 마십시오.
- 100V 에서 240V 사이의 정격 전압과 50Hz에서 60 Hz 사이의 상용주파수를 유지하십시오.
- 제품의 전력 공급을 담당하는 전기 케이블의 전원 소켓에 접근할 수 있어야 합니다.

4. 제품 활용 작업

4.1 준비

4.1.1 액세서리 연결

사용 설명서에 언급되지 않은 액세서리 조합은 지정된 용도에 맞게 명시적으로 규정된 경우에만 사용할 수 있습니다. 성능 특징과 안전 요구 사항이 부정적인 영향을 미쳐서는 안 됩니다.

- ▶ 문의 시 B.Braun/Aesculap 파트너나 Aesculap 기술 서비스, 주소 다음 장을 참조하십시오. 기술 서비스에 연락 바랍니다.

4.1.2 면도 헤드 장착



경고

날카로운 초소형 칼날로 인한 위험!

- ▶ 제품의 면도 헤드를 조심히 다루십시오.

알아두기

제품의 사용법에 따라 상이한 면도 헤드가 사용되기 때문에 면도 헤드는 배송에 포함되어 있지 않습니다.

- ▶ 켜기/끄기 스위치 3를 위로 밀어 기계를 켜십시오.
- ▶ 레버 1을 기기 방향으로 누르십시오.
- ▶ 면도 헤드를 면도 헤드 홀더 2에 장착하십시오.
- ▶ 레버 1을 놓으십시오. 면도 헤드가 장착되었습니다.

4.2 기능 검사

- ▶ 외관 시험을 진행하십시오.
- ▶ 스위치 위치를 확인하십시오.
- ▶ 면도 헤드를 정확한 위치에 장착시킨 후 필요 시 윤활유를 바르십시오. 다음 장을 참조하십시오. 기계 조작 면도 헤드.

4.3 기계 조작 면도 헤드

4.3.1 관누름 압력을 설정하십시오.

알아두기

면도 성능을 향상시키기 위해서는 관누름 압력이 관리되어야 합니다. 해당 페이지를 확인하십시오!

- ▶ 마디 볼트 14를 상부 가장자리 절단기 17가 손으로 가볍게 압력하기만 해도 움직일 수 있을 때까지 단단하게 조이십시오.

4.3.2 Torqui 정밀 조절 보조장치로 플레이트 압력을 조절하십시오

알아두기

제조사에서는 플레이트 압력을 최적으로 조절하는데 Torqui 정밀 조절 보조장치를 사용할 것을 권장합니다.

- ▶ Torqui 정밀 조절 보조장치 19를 마디 나사의 육각 구멍 14에 끼우고 딸깍 소리가 들릴 때까지 시계 방향으로 돌리십시오.

알아두기

기존 커터 헤드의 마디 나사에는 육각 구멍이 없으며, 이런 나사는 GT141 나사 세트에 제작할 수 있습니다.

4.3.3 가장자리 절단기 당기기

알아두기

가장자리 절단기를 당기는 과정은 기술 서비스 부에 문의하십시오. 다음 장을 참조하십시오. 기술 서비스.

Favorita II, Favorita Speed, Electra® II, Ehmann turbo-line® 면도기

4.3.4 면도 헤드 해체



경고

날카로운 조소형 칼날로 인한 위험!

> 제품의 면도 헤드를 조심히 다루십시오.

- > 엄지나사 14 를 판스프링 15 로 푸십시오.
- > 상부 가장자리 절단기 17 를 압력부 13 를 통해 면도 헤드에서 당기십시오. 면도 헤드가 해체되었습니다.

4.3.5 면도 헤드에 윤활유 바르기

- > 면도 헤드를 해체 하십시오. 다음 장을 참조 하십시오. 면도 헤드 해체.
- > 부드러운 천 또는 붓을 사용하여 상부 17 및 하부의 가장자리 절단기 18 을 닦으십시오. 이 과정에서 톱니 사이 16 이 깨끗한지 확인 하십시오.
- > 상부 17 및 하부의 가장자리 절단기 18 를 면도 헤드 GT604 용 특수오일로 가볍게 문지르십시오.

5. 준비



주의

기계식 세척 / 소독 또는 멸균으로 인한 제품의 손상이나 파손!

- > 제품을 수동으로만 세척 / 소독 하십시오.
- > 제품을 절대 멸균하지 마십시오.

5.1 세척 / 소독

알아두기

관리 및 위생지침을 준수하십시오!

수동 세척 / 소독



위험

감전과 화재 위험!

- > 세척 전에 플러그를 뽑으십시오.
- > 액체가 제품에 스며들어가지 않도록 하십시오.
- > 세척/소독 이후 최소 1분 이상 공기가 통할 수 있게 해주십시오.



주의

잘못된 세척 또는 잘못된 세척/소독 수단 사용으로 인한 제품 손상!

- > 외관 세척을 위해서는 시판되고 있는 수단만을 사용하십시오.
- > 제품을 절대 물 또는 세척액에 담그지 마십시오.

- > 보풀이 없는 천에 시판되고 있는 소독 및 세척액을 묻혀 제품을 닦으십시오.
- > 필요 시 제품에 사용된 소독 및 세척 잔여물을 일정 시간 동안 방치한 뒤 보풀 없는 천에 물을 묻혀 닦아내십시오.
- > 건조 과정에는 깨끗하고 보풀이 없는 천을 사용하십시오.
- > 부식을 유발하는 화학물질을 사용하지 마십시오.
- > 필요 시 세척 / 소독을 반복하십시오.

공기 필터를 세척하십시오

알아두기

공기 필터는 매주 또는 필요한 경우 세척되어야 합니다!

- 공기 필터 7 를 뒤로 밀어 빼십시오 .
- 공기 필터 7 를 입으로 불거나 물로 세척하십시오 .
- 건조된 공기 필터 7 를 밀어넣으십시오 .

5.2 점검, 수리, 테스트

- 제품을 실온으로 냉각하십시오 .
- 세척과 소독이 끝나면 제품의 청결, 성능, 손상 여부를 검사합니다 .
- 필요 시 면도 헤드에 윤활유를 바르십시오 . 다음 장을 참조하십시오 . 면도 헤드에 윤활유 바르기 .
- 면도 기능을 향상시키기 위해서 필요할 경우 판압력을 설정하십시오 . 다음 장을 참조하십시오 . 판누름 압력을 설정하십시오 ..
- 손상이나 이상한 소음, 과열 또는 심한 진동이 없는지 제품을 검사합니다 .
- 파손, 손상된 절단이나 뭉툭한 절단이 없는지 도구를 점검합니다 .
- 손상된 제품은 즉시 별도로 분류하십시오 .

6. 서비스

신뢰할 만한 작동을 보장하기 위해 Aesculap 은 최소 1 년에 1 회 유지보수를 권장합니다 .

서비스 센터 주소

Albert Kerbl GmbH

Felizenzell 9

84428 Buchbach / Germany

Phone: +49 (0) 8086 933-100

Fax: +49 (0) 8086 933-500

E-Mail: info@kerbl.com

www.kerbl.com

위에 언급된 주소를 통해 또다른 서비스 센터 주소를 알 수 있습니다 .

Favorita II, Favorita Speed, Electra® II, Ehmann turbo-line® 면도기

7. 고장 진단과 해결

고장	증세	원인	해결
면도 헤드가 움직이지 않음	면도 헤드가 차단됨	면도 헤드가 제대로 잠기지 않음	면도 헤드를 제대로 잠그십시오 . 다음 장을 참조하십시오 . 면도 헤드 장착
		스윙 레버 고장	스윙 레버를 교체하십시오 .
제품의 면도 과정이 불량하거나 면도가 되지 않음	제품으로 면도를 할 수 없음	면도 헤드의 절단 과정이 멍둑함	제조사에서 수리하십시오 .
		동물 털이 너무 젖어있음	건조된 동물 털만을 자르십시오 .
		면도 헤드의 면도 압력이 약합니다 .	제조사에서 수리하십시오 .
	면도가 제대로 이루어지지 않음	면도 헤드의 면도 과정이 부드럽지 않음	제조사에서 수리하십시오 .
	면도 헤드 과열	면도 헤드에 윤활유가 발라지지 않음	면도 헤드에 윤활유를 바르십시오 . 다음 장을 참조하십시오 . 면도 헤드에 윤활유 바르기
	면도 헤드가 차단됨	동물 털이 면도 헤드에 엉켜있음	면도 헤드를 분리시켜 동물 털을 제거하십시오 .
제품의 모터가 돌아가지 않음	제품으로 면도를 할 수 없음	접촉 부분이 오염됨	전원을 끈 후 접촉 부분을 닦으십시오 .
		모터 / 전자 불량	제조사에서 수리하십시오 .
	기기에서 타는 냄새가 남	모터가 뒹습니다 .	제조사에서 수리하십시오 .
	면도 헤드가 차단됨	면도 헤드가 오염되었습니다 .	면도 헤드를 닦고 윤활유를 바르십시오 . 다음 장을 참조하십시오 . 면도 헤드에 윤활유 바르기
제품의 모터가 매우 천천히 돌아감	모터 소리가 이상합니다 .	면도 헤드에 윤활유가 발라지지 않음	면도 헤드에 윤활유를 바르십시오 . 다음 장을 참조하십시오 . 면도 헤드에 윤활유 바르기

8. 기술 서비스

의료 기술 장비를 변경하는 경우 서비스 / 품질 보증 청구권이 소멸될 수 있습니다.

서비스 센터 주소

Albert Kerbl GmbH

Felizenzell 9

84428 Buchbach / Germany

Phone: +49 (0) 8086 933-100

Fax: +49 (0) 8086 933-500

E-Mail: info@kerbl.com

www.kerbl.com

위에 언급된 주소를 통해 또다른 서비스 센터 주소를 알 수 있습니다.

9. 예비부품과 액세서리

품목 번호 :	명칭
GT604	오일
GT605	지방
GT104614	탄소부
GT104803	공기필터
GT105808	스윙 레버
GT104244	슬라이드
GH214813	공기 필터 (Ehmann)
TA004662	엄지 나사
TA004663	실린더 볼트 압력볼트 고정을 위한 하부의 판에
GT730203	판 스프링
GT730201	플라스틱 재질의 압력볼트

9.1 면도 헤드

면도 헤드 (완성체)	EU 크기
GH700	1/20 mm
GH703	1/10 mm
GT730	1/2 mm
GH730	7.0 mm
GH712	1.0 mm
GT736	1.0 mm
GT710	1.6 mm
GT715	2.0 mm
GT742	2.0 mm
GT746	1.5 mm
GT748	3.0 mm
GT754	3.0 mm
GT758	5.0 mm
GT770	7.0 mm
GT772	0.7 mm
GT779	9 mm
GT782	12 mm
GT784	16 mm

Favorita II, Favorita Speed, Electra® II, Ehmann turbo-line® 면도기

10. 기술 제원

10.1 Favorita II 면도기

장치 유형	GT101 (30 W/110 V ~ 125 V) GT104(30 W/230 V)
스트로크 수	2 300 1/min
보호 등급 (IEC/DIN EN 60601-1 에 의 거)	II
무게 (면도 헤드가 없 을 시)	약 650 g

10.2 Favorita Speed 면도기

장치 유형	GT114 (35 W/230 V)
스트로크 수	3 000 1/min
보호 등급 (IEC/DIN EN 60601-1 에 의 거)	II
무게 (면도 헤드가 없 을 시)	약 650 g

10.3 Electra® II 면도기

장치 유형	GT201 (25 W/110 V ~ 125 V) GH204(25 W/230 V)
스트로크 수	2 300 1/min
보호 등급 (IEC/DIN EN 60601-1 에 의 거)	II
무게 (면도 헤드가 없 을 시)	약 650 g

10.4 Ehmann turbo-line® 면도기

장치 유형	GH214 (30 W/230 V)
스트로크 수	2 300 1/min
보호 등급 (IEC/DIN EN 60601-1 에 의 거)	II
무게 (면도 헤드가 없 을 시)	약 650 g

10.5 규정 준수 설명

당사는 이 제품이 다음의 표준 문 서를 기반으로 하고 있음을 설명 합니다. 2004/108/EG EMV- 지침 DIN EN 60335-1 DIN EN 60335-2-8 가정용 전자기기 및 유사 목적에 대한 안전 지침 모발 면도기용 - 일반 조건 - Aesculap Suhl GmbH

11. 폐기

전자기기, 부품 및 포장용기는 친환경 재활용 방식에 따라 처리되어야 합니다.

11.1 EU- 국가들에만 국한

	<p>전자 부품들을 일반쓰레기로 처리하지 마십시오! 노후한 전기 및 전자기기와 기기 전위에 대한 유럽 지침 2012/19/EU에 따라 사용되지 않은 전자기기들은 분리되어 수집된 후 친환경 재활용 방식으로 처리되어야 합니다.</p>
---	--

12. 2년 보증기간

친애하는 고객 여러분,
당사의 제품을 선택해주셔서 감사합니다.

Aesculap의 제품들은 수십년 동안 보증된 품질과 최고의 서비스를 자랑하고 있습니다. 당사는 고객님들에게 혁신적이고 고성능의 제품들을 제공하고 있습니다. Aesculap는 고성능의 제품들을 생산하며 고객님들이 최고의 제품을 사용할 수 있도록 부품 제작 과정에 최선을 다하고 있습니다. 아울러, 저희는 당사 제품이 부적합한 방식으로 사용되거나 규정된 부품 또는 타사의 제품을 결합하여 사용하는 등 표준 방식을 준수하지 않아 발생하는 제품 결함에 대한 책임을 지지 않음을 알려드립니다.

제품의 가치 또는 기능에 미미한 결함 또는 영향을 아예 미치지 않은 경우 또한 제외됩니다.

만약 당사의 보증 범주 내에서 결함이 발생할 경우 제품은 수리 또는 교환될 수 있습니다.



Technical alterations reserved
Technische Änderungen vorbehalten
Sous réserve de modifications techniques
Sujeto a modificaciones técnicas
Con riserva di modifiche tecniche
Technische wijzigingen voorbehouden
Med reservation för eventuella tekniska ändringar
Мы оставляем за собой право вносить технические изменения
Zmiany techniczne zastrzeżone
保留技术变动的权力
技術の変更が行われることがあります。

TA009813 2022-11 Change No. 64032

AESCULAP®
SCHERMASCHINEN

Aesculap Schermaschinen GmbH

Fröhliche-Mann-Straße 15
98528 Suhl / Germany

Phone +49 3681 49820
Fax +49 3681 498234

E-mail info@aesculap-schermaschinen.de
www.aesculap-schermaschinen.de