

**BA-1201**



AKO-Agrartechnik GmbH & Co. KG

Karl-Maybach-Str. 4

Gewerbegebiet Schauwies

D-88239 Wangen-Geiselharz

GERMANY

Fon +0049 (0)7520/9660-0

Fax +0049 (0)7520/9660-88

info@ako-agrar.de

www.ako-agrar.de

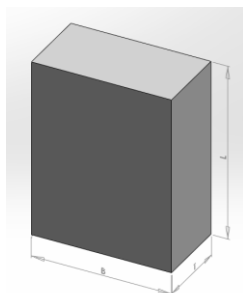

N3500

IN 230V ~

1,54 kg

325x225x130mm

(DE)	Bedienungsanweisung	1
(FR)	Consignes d` utilisation	2
(EN)	Instruction manual	3
(IT)	Istruzioni per l`uso	4
(ES)	Manual de instrucciones	5
(PT)	Manual de instruções	6
(NL)	Gebruiksaanwijzing	7
(SV)	Bruksanvisning	8
(FI)	Käyttöohje	9
(DA)	Betjeningsveiledning	10
(NO)	Bruksanvisning	11
(PL)	Instrukcja obsługi	12
(HU)	Kezelési útmutató	13
(SK)	Návod na obsluhu	14
(CS)	Návod k použití	15
(HR)	Upute za rukovanje	16
(RO)	Manual de utilizare	17
(RU)	руководство по обслуживанию	18
(SI)	Navodila za uporabo	19
(EE)	Seadmepeõhine kasutusjuhend	20
(LV)	Konkrētās ierīces lietošanas instrukcija	21

# Gerätespezifische Bedienungsanweisung

-DE-

1	Kontrollleuchte „OK“
2	Kontrollleuchte „CHECK“
3	Erdanschluss
4	Zaunanschluss
5	Befestigungsbohrungen
6	Netzkabel 230V ~

## a.) Montage

Befestigungsbohrungen (5) unten montiert werden, siehe obiges Bild links. Bei Außenmontage muss das Gerät zusätzlich vor Regen und direkter Sonneneinstrahlung geschützt werden.

## b.) Funktionsbeschreibung des Gerätes

Gerät **OHNE** Zaun und Erde in Betrieb nehmen. Die Kontrollleuchten blinken im Takt der Impulse (grün oder rot). Das Gerät ist funktionsfähig. Blinken die Kontrollleuchten nicht, muss erst die Netzspannung bzw. die Netzleitung überprüft werden. Kann dort kein Fehler gefunden werden, sollte das Gerät von einem Fachmann überprüft werden.

## c.) Funktionsbeschreibung mit **ANGESCHLOSSENER** Zaunanlage ( Erde + Zaun)

1	<b>Kontroll-Leuchte OK (1)</b>	Grünes Blinken:	Zaunzustand/ Erdungszustand in Ordnung = Ausgangsspannung > 4000V = <b>OK</b>
2	<b>Kontroll-leuchte CHECK (2)</b>	Rotes Blinken	<b>CHECK</b> = Zaunspannung $\leq$ 4000 V, siehe beigefügte Bedienungsanweisung, mögliche Fehlerquellen (Figure 2, S.5) und Erdung (S.4) <b>CHECK</b> = Erdungszustand fehlerhaft, siehe beigefügte Bedienungsanweisung, mögliche Fehlerquellen (Figure 2, S.5) und Erdung (S.4)

## Anschlussvarianten:

### Zaunanlage geschlossen:

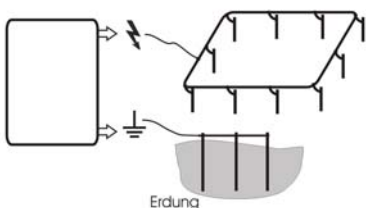

### Zaunanlage offen:

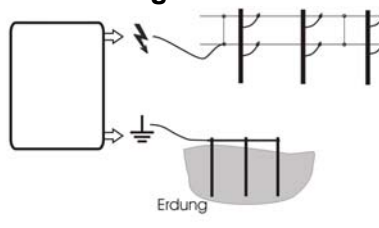

Sollte die Kontrollleuchte schneller als ca. 1x pro Sekunde blinken, ist das Gerät sofort abzuschalten und muss vor Wiederinbetriebnahme fachmännisch überprüft werden.

Jeder Benutzer von Elektrozaunanlagen ist gesetzlich verpflichtet, das Zaungerät und die Zaunanlage regelmäßig, entsprechend den Einsatzbedingungen zu kontrollieren, mindestens einmal täglich!

- Sichtprüfung des Gerätes und der Zaunanlage.
- Messung der Mindestspannung von 2500V an jeder Stelle des Zaunes

**Für dieses Gerät gilt eine 3-jährige Garantie, entsprechend unseren Garantiebedingungen!**

**Sicherheitshinweise, Erdung, Inbetriebnahme, Garantiebedingungen und mögliche Fehlerquellen entnehmen Sie bitte der beigefügten Bedienungsanweisung!**

### SERVICE-Adressen:

Deutschland:

AKO-Agrartechnik GmbH & Co.KG, Karl-Maybach-Str. 4, 88239 Wangen-Schauwies, Tel.-Nr. 07520-9660-0 (Garantiegeber)

Österreich:

Kerbl Austria Handels GmbH – Verkauf/Beratung: Tel.-Nr. +43 4224 81555-0

Reparaturen: Kunden Service Center; Wirtschaftspark 1 ; 9130 Poggersdorf ; Tel.-Nr. +43 4224 81555 650 ; Telefax: +43 4224 81555 659

Schweiz:

Bitte wenden sie sich an ihren Fachhändler!

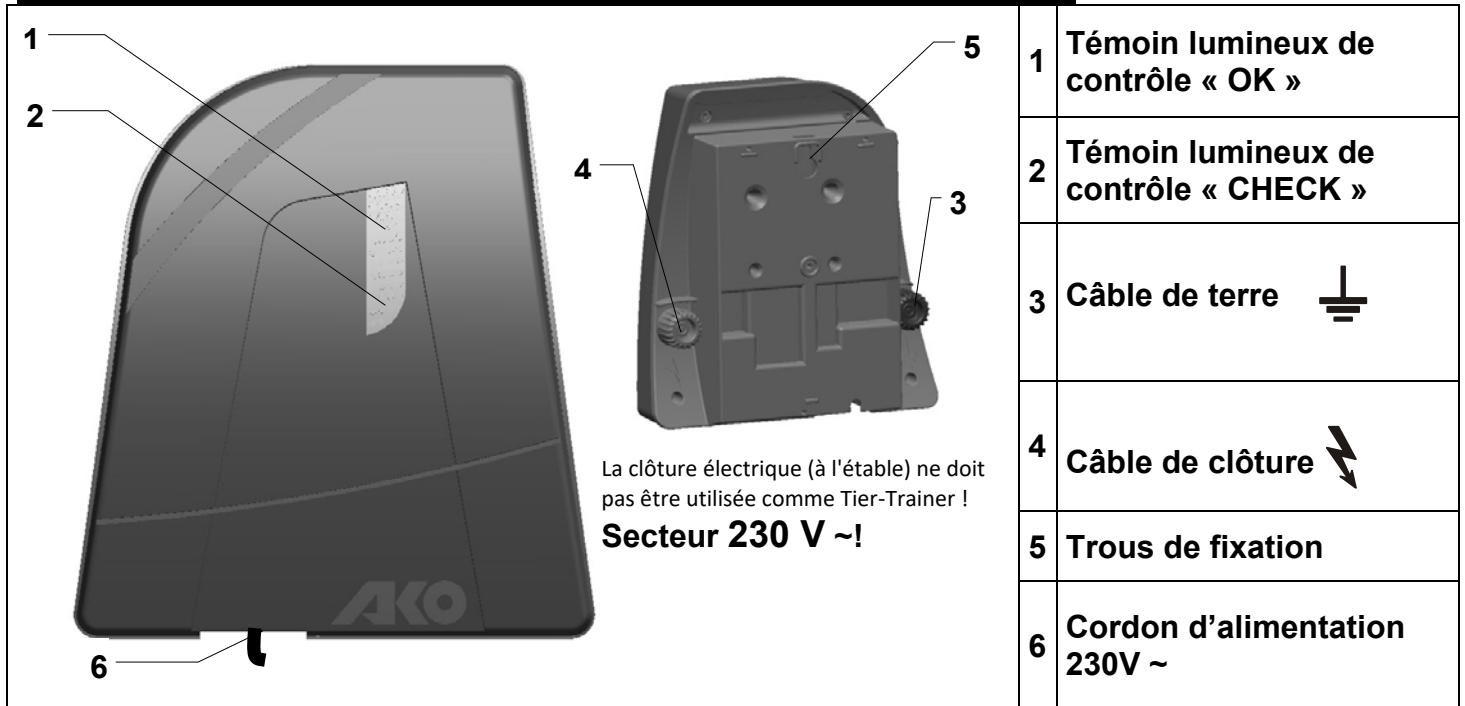

1	Témoin lumineux de contrôle « OK »
2	Témoin lumineux de contrôle « CHECK »
3	Câble de terre
4	Câble de clôture
5	Trous de fixation
6	Cordon d'alimentation 230V ~

### a.) Montage

Les trous de fixation (5) sont destinés à un montage mural. L'appareil doit être monté sur un mur vertical résistant au feu, avec les connexions dirigées vers le bas, voir illustration ci-dessus à gauche. En cas de montage en plein air il faut protéger additionally l'appareil de la pluie et des rayons directs du soleil.

### b.) Description de fonctionnement de l'appareil

Mettre l'appareil en œuvre **sans** enclos ni terre. Les voyants de contrôle s'allument au rythme des impulsions (verts ou rouges). L'appareil est en état de fonctionnement. Si les voyants de contrôle ne s'allument pas par intermittence, il faut d'abord contrôler la tension du secteur et le conducteur d'alimentation. Si aucun défaut ne peut être décelé à ce niveau, l'appareil devrait être contrôlé par un spécialiste.

### c.) Description de fonctionnement lorsque l'installation de clôture est **BRANCHÉE (terre + clôture)**

1	voiant de contrôle « OK » (1)	allumage intermittent vert	état de l'enclos/ terre en ordre = tension de sortie > 4000V = OK
2	voiant de « CHECK » (2)	allumage intermittent rouge	<b>CHECK</b> = état de l'enclos défectueux = tension de sortie ≤ 4500V , voir notice d'utilisation jointe, possibles sources de défauts (figure 2, p.5) <b>CHECK</b> = état de la terre défectueux, voir notice d'utilisation jointe, possibles sources de défauts (figure 2, p.5) et terre (p.4)

### Variantes de connexion :

#### Installation de clôture fermée :

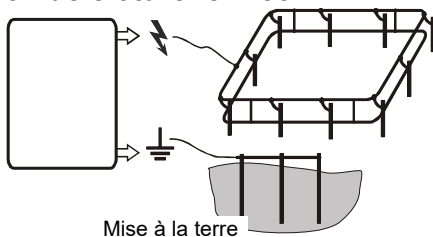

#### Installation de clôture ouverte :

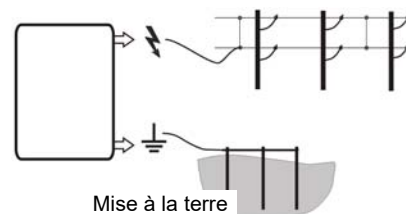

Si la fréquence des impulsions est supérieure à une fois par seconde, il faut immédiatement débrancher l'appareil et le faire contrôler.

Tout utilisateur d'installations de clôtures électriques est tenu par la loi à contrôler régulièrement, à savoir au moins une fois par jour, l'électrificateur et la clôture conformément aux conditions d'utilisation!

- Contrôle visuel de l'appareil et de la clôture
- Mesure de la tension minimum de 2500V à chaque point de la clôture

**Une garantie de 3 ans est en vigueur pour l'électrificateur conformément à nos conditions!**

**Veillez respecter les consignes de sécurité, la mise à la terre, la mise en service, ainsi que les éventuelles sources d'erreur décrites dans la notice d'utilisation ci-jointe !**

#### Adresses du SAV:

France : Kerbl France Sarl – ZI Soultz – 3 rue Henri Rouby – 68360 Soultz – Tel : 03.89.62.15.00 Fax : 03.89.83.04.46  
Belgique/Suisse : Veuillez vous adresser à votre concessionnaire spécialisé.

# Operating Instructions

-EN-

1	Indicator light "OK"
2	Indicator light "CHECK"
3	Earth connection
4	Fence connection
5	Fastening hole
5	230V ~ power cable

This energizer shall not be used as an animal trainer (inside a barn)!

**Connection to 230 V ~!**

## a.) Installation

Fastening hole (5) are provided for wall mounting. The unit must be mounted against a vertical, fireproof wall with the connections at the bottom, see above picture, left part. For outside installation the device must also be protected against exposure to rain and direct sunlight.

## b.) Functional description of the appliance

Commission device **WITHOUT** fence and connection to earth. The control lights flash in time to the impulses (green or red). The device is ready for operation. If control lights do not flash, the power supply or power supply line must be checked first. If no fault can be detected, the device should be tested by a specialist.

## c.) Functional description with CONNECTED fence system (earthing + fence)

1	Control light "OK" (1)	Flashing green:	State of fence/ earth ok = output voltage > 4000V = OK
2	Control light "CHECK" (2)	Flashing red:	<b>CHECK</b> = State of fence faulty = output voltage ≤ 4000V, see operating instructions enclosed, possible sources of error (fig. 2, pg.5) <b>CHECK</b> = State of connection to earth faulty, see operating instructions enclosed, possible sources of error (fig. 2, pg.5) and connection to earth (pg.4)

### Connection variants:

#### Fence system closed:

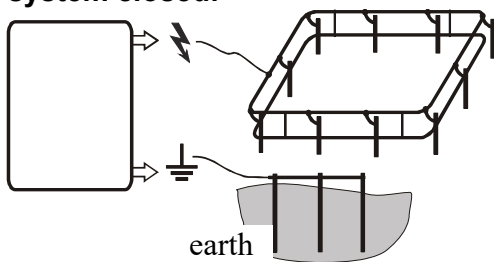

#### Fence system open:

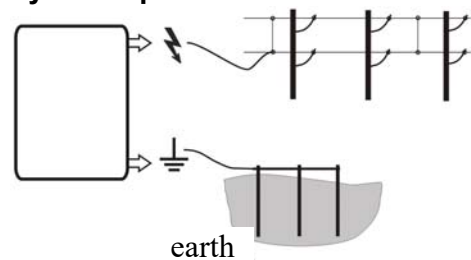

If the indicator light flashes faster than once per second, the appliance must be disconnected at once and checked by a technician before it can be used again.

Any user of electric fence systems is legally indebted to control the fence-appliance and the fence system regularly, in accordance with the conditions of use, at least once per day.

- visual check of the appliance and the fence system
- measurement of the minimum voltage of 2500V at each point of the fence

**This equipment carries a 3-year warranty in accordance with our Warranty Terms & Conditions!**

**Please see the attached Operating Instructions for safety tips, earthing, commissioning, warranty terms and conditions and potential sources of fault!**



SERVICE Addresses:

Please contact your specialist dealer

# Istruzioni d'uso specifiche per l'apparecchio

-IT-



1	Spia luminosa "OK"
2	Spia luminosa "CHECK"
3	Collegamento a terra 
4	Collegamento recinzione 
5	Fori di fissaggio
6	Cavo di rete 230 V ~

## a.) Montaggio

I fori di fissaggio (5) servono per il montaggio a parete. L'apparecchio deve essere montato su una parete verticale e ignifuga con i collegamenti rivolti verso il basso; vedere la suddetta immagine a sinistra. In caso di montaggio esterno, l'apparecchio deve avere anche una protezione contro la pioggia e gli irradamenti solari diretti.

## b.) Descrizione del funzionamento dell'apparecchio

Mettere in funzione l'apparecchio **SENZA** collegamento al recinto e alla terra. Le spie di controllo lampeggiano nel ritmo degli impulsi (verde o rosso). L'apparecchio è funzionale. Se le spie di controllo non lampeggiano, è necessario controllare prima la tensione della rete oppure il cavo di collegamento alla rete. Se là no si trova nessun difetto, l'apparecchio deve essere controllato da uno specialista.

## c.) Descrizione del funzionamento con l'impianto di recinzione collegato (recinzione + collegamento a terra)

1	Spia di controllo "OK" (1)	lampeggia verde	stato del recinto/ terra ok = tensione di uscita > 4000 V = OK
2	Spia di controllo "CHECK" (2)	lampeggia rosso	CHECK = stato del recinto difettoso = tensione di uscita ≤ 4000 V, vedi istruzioni per l'uso aggiunte, possibili fonti di guasti (fig. 2, p.5)
			CHECK = Collegamento a terra guasto, vedi istruzioni per l'uso aggiunte, possibili fonti di guasti (fig. 2, p.5) e collegamento a terra (p.4)

## Varianti di collegamento:

Sistema della recinzione chiuso:

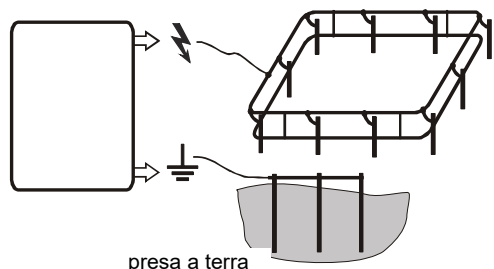

Sistema della recinzione aperto:

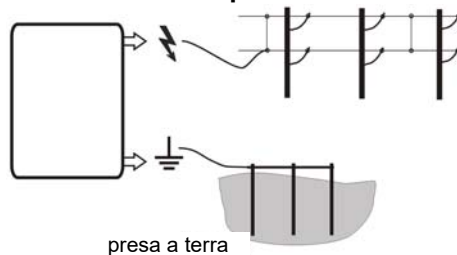

Se la spia luminosa lampeggia più velocemente di circa 1 volta al secondo, disattivare immediatamente lo strumento e far eseguire un controllo da uno specialista prima della riattivazione.

Non collegare la terra dell'apparecchio ai conduttori di terra della rete di alimentazione della corrente.

Ogni utilizzatore dell'impianto di recinzione elettrificata ha l'obbligo per legge di controllare l'apparecchio per l'elettificazione e l'impianto di recinzione elettrificata, almeno una volta al giorno!

- Controllo visivo dell'apparecchio e dell'impianto.
- Misurazione della tensione minima di 2500 V in ogni punto della recinzione.

**Questo apparecchio gode di una garanzia di 3 anni, conformemente alle nostre condizioni di garanzia**

**Avvertenze di sicurezza, collegamento a terra, messa in funzione, condizioni di garanzia e possibili fonti di guasto sono consultabili sulle istruzioni d'uso accluse.**

## Indirizzi Assistenza:

Rivolgersi ai rivenditori specializzati.





1	Lámpara de control "OK"
2	Lámpara de control "CHECK"
3	Conexión a tierra 
4	Conexión al cercado 
5	Perforación para fijación
6	Cable de red de 230V ~

El electrificador de vallas no puede utilizarse (en el establo) como entrenamiento para animales.  
**¡Conexión a 230 V ~!**

### a.) Montaje

Los taladros de fijación (5) sirven para el montaje mural. El equipo debe montarse en una pared vertical resistente al fuego con las conexiones hacia abajo, ver figura anterior izquierda. En caso de montaje al aire libre el equipo debe también ser protegido contra lluvia e influencia directa de los rayos solares.

### b.) Descripción de funcionamiento del equipo

Poner el equipo en funcionamiento **SIN** cercado ni puesta a tierra. Los pilotos de control parpadean al ritmo de los impulsos (verde o rojo). El equipo está en condiciones para funcionar. Si los pilotos de control no parpadean, hay que controlar primero la tensión o el conducto de la red eléctrica. Si en esta parte no se puede localizar ningún error, el equipo debería ser verificado por un especialista.

### c.) Descripción de funcionamiento con la instalación de cercado **CONECTADA** (tierra + cercado)

1	<b>Piloto de control "OK" (1)</b>	Parpadeo verde:	Estado del cercado/ tierra en orden = tensión de salida > 4000 V = <b>OK</b>
2	<b>Piloto de control "CHECK" (2)</b>	Parpadeo rojo	<b>CHECK</b> = Fallo en el cercado = tensión de salida ≤ 4000V, ver instrucciones de servicio adjuntas, fuentes posibles de error (fig. 2, p.5) <b>CHECK</b> = Puesta a tierra con fallo, ver instrucciones de servicio adjuntas, fuentes posibles de error (fig. 2, S.5) y puesta a tierra (p.4)

### Variantes de conexión:

#### Instalación de cercado cerrada:

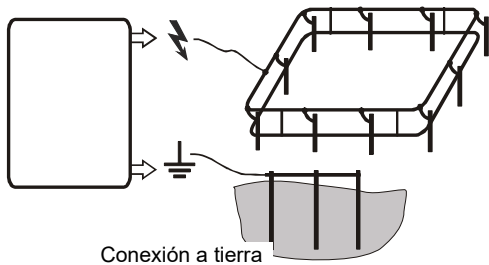

#### Instalación de cercado abierta:

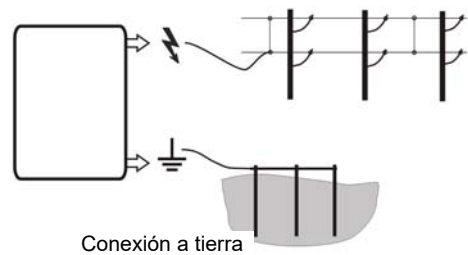

En caso de que la lámpara de control parpadee más rápidamente que aprox. una vez por segundo, debe desconectarse el equipo inmediatamente y someterlo a una comprobación experta antes de su nueva puesta en servicio.

¡El usuario de instalaciones de cercados eléctricos está obligado por la ley a controlar el equipo de cercado y la instalación de cercado de acuerdo a las condiciones de uso, por lo menos una vez al día!

- Control visual del equipo y de la instalación de cercado
- Medición de la tensión de 2500V en cada punto del cercado

**¡Para este equipo vale una garantía de tres años, de acuerdo a nuestras condiciones de garantía!**

**¡Las indicaciones de seguridad, la conexión a tierra, las condiciones de garantía y las posibles fuentes de error véanse en las instrucciones de servicio adjuntas!**

### Direcciones de nuestra asistencia técnica:

AKO Tamargo, C/ Florez Estrada no 3, 33820 Grado – Asturias, Tel: 0985750505, Fax: 0985754731



## a.) Montagem

Os furos de fixação (5) servem para a montagem na parede. O aparelho deve ser montado verticalmente, com as conexões para baixo, numa parede à prova de fogo (ver a imagem em cima, do lado esquerdo). Em caso de montagem ao ar livre o aparelho deve também proteger-se contra a chuva e a irradiação solar directa.

## b.) Descrição de funcionamento do aparelho

Colocar aparelho em funcionamento **SEM** cerca nem ligação a terra. As luzes de controlo piscam no ritmo dos impulsos (verde ou vermelho). O aparelho está pronto para funcionar. Se as luzes de controlo não piscam, verificar primeiro a tensão de rede ou o cabo da rede. Se lá não se pode localizar erro nenhum, o aparelho deve ser revisado por um especialista.

## c.) Descrição de funcionamento com a cerca CONECTADA ( terra + cerca )

1	Luz de controlo "OK" (1)	Luz intermitente verde	Cerca/ terra em regra = tensão de saída > 4000V = OK
2	Luz de controlo ligação a "CHECK" (2)	Luz intermitente vermelha	<p><b>CHECK</b> = Cerca deficiente = tensão de saída ≤ 4000V, veja instruções de utilização em anexo, fontes possíveis de falhos (fig. 2, p.5)</p> <p><b>CHECK</b> = Ligação a terra deficiente, veja instruções de utilização em anexo, fontes possíveis de falhos (fig. 2, S.5) e ligação a terra (p.4)</p>

## Hipóteses de ligação:

### Cerca fechada:

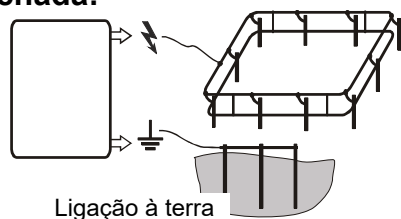

### Cerca aberta:

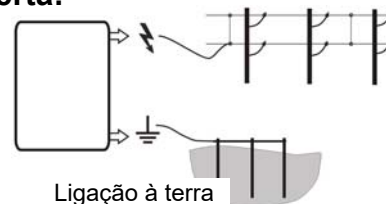

Desactive imediatamente a cerca e proceda à requisição imediata de um técnico especializado para o controlo da mesma, antes de a colocar novamente em funcionamento, se a lâmpada de controlo piscar aproximadamente mais que 1x por segundo.

Todo o utilizador de instalações de cercados eléctricos é obrigado por lei a inspeccionar regularmente o aparelho e a instalação do cercado eléctrico relativamente às condições de funcionamento, pelo menos uma vez por dia!

- Inspeção visual do aparelho e do equipamento do cercado
- Medição da tensão mínima de 2500V em todos os pontos do cercado

**Para este aparelho é válida uma garantia de três anos, segundo as nossas condições de garantia!**

**As indicações de segurança, a conexão à terra, as condições de garantia e as possíveis fontes de falhas estão descritas nas instruções de utilização anexas!**

## Endereços de ASSISTÊNCIA TÉCNICA:

Favor, dirigir-se ao seu representante



1	Controlelampje "OK"
2	Controlelampje "CHECK"
3	Aardaansluiting
4	Afrasteraansluiting
5	Bevestigingsgaten
6	Netsnoer 230 V ~

Het schrikdraadapparaat mag (in de stal) niet als trainingsapparaat worden gebruikt!  
**Aansluiting op 230 V ~!**

### a.) Montage

De bevestigingsgaten (5) dienen voor wandmontage. Het apparaat moet tegen een verticale, brandvrije wand worden gemonteerd met de aansluitingen naar beneden, zoals op de afbeelding hierboven. Bij buitenmontage moet het apparaat aanvullend tegen regen en vlakke zoninstraling beschermd worden.

### b.) Werking van het apparaat

Apparaat **ZONDER** afrastering en aarde in gebruik nemen. De controlelampjes knipperen op het ritme van de impulsen (groen of rood). Het apparaat is in staat om te functioneren. Indien de controlelampjes niet knipperen, moet eerst de netspanning of de netleiding gecontroleerd worden. Indien er daar geen fout gevonden kan worden, dient het apparaat door een vakman gecontroleerd te worden.

### c.) Werking met **AANGESLOTEN** afrastering (aarde + afrastering)

1	Controlelampje "OK" (1)	Groen knipperen:	Toestand van de afrastering/ aardaansluiting in orde = uitgangsspanning > 4000V = OK
2	Controlelampje „CHECK“ (2)	Rood knipperen:	<b>CHECK</b> = Toestand van de afrastering foutief = uitgangsspanning ≤ 4000V, zie bijgevoegde gebruiksaanwijzing, mogelijke foutbronnen (figuur 2, pagina 5) <b>CHECK</b> = Toestand van de aardaansluiting foutief, zie bijgevoegde gebruiksaanwijzing, mogelijke foutbronnen (figuur 2, pagina 5) en aardaansluiting (pagina 4)

### Aansluitvarianten:

#### Afrastering gesloten:

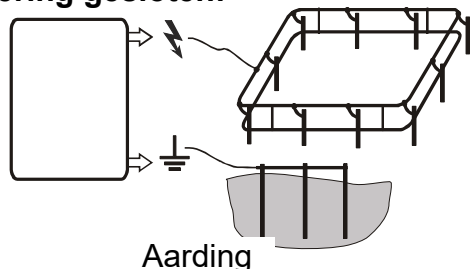

#### Afrastering open:

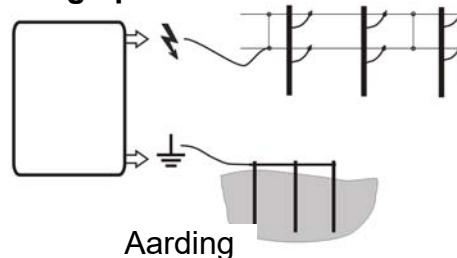

Indien het controlelampje sneller dan ca. 1x per seconde knippert, moet het apparaat meteen worden uitgeschakeld en worden nagekeken door een vakman, vooraleer het terug in gebruik genomen mag worden.

Ledere gebruiker van elektrische afrasteringen is wettelijk verplicht, het afrasterapparaat en de installatie regelmatig, volgens de gebruikersvoorwaarden te controleren, minimaal dagelijks!

- Zichtcontrole van het apparaat en de afrastering
- Meting van de minimumspanning van 2500 V op iedere plaats van de afrastering

**Voor dit apparaat geldt een garantie van 3 jaar en dit in overeenstemming met onze garantievoorwaarden**

**Gelieve veiligheidsinstructies, aardaansluiting, inbedrijfstelling, garantievoorwaarden en mogelijke bronnen van fouten in de bijgevoegde gebruiksaanwijzing terug te vinden!**

#### SERVICE-adressen:

Gelieve u tot uw specialist te wenden.

1 Kontrollampa "OK"  
 2 Kontrollampa "CHECK"  
 3 Jordanslutning   
 4 Stängselanslutning   
 5 Monteringskruvhål  
 6 Nätkabel 230V ~

Elstängselaggregatet får inte användas för att träna djur (i stallet)!  
**Ansluts till 230 V ~!**

## a.) Montering

Skruvhålen (5) är avsedda för väggmontering. Apparaten ska monteras på en lodrät, brandsäker vägg med nätkabeln nedåt – se bild ovan. Vid extern montering skall apparaten därutöver skyddas mot regn och direkt solstrålning.

## b.) Beskrivning av apparatens funktion

Tag apparaten i drift **UTAN** stängsel och jord. Kontrolllamporna blinkar i samma takt som impulserna (grönt eller rött). Apparaten är funktionsduglig. Om kontrolllamporna inte blinkar skall först nätspänningen resp. nätledningen kontrolleras. Om inget fel kan hittas där bör apparaten kontrolleras av en fackman.

## c.) Funktionsbeskrivning med ansluten stängselanläggning (jord + stängsel)

1	Kontroll-lampa "OK" (1)	Grön blinkning:	Stängslet/ jording i ordning = utgångsspänning > 4000V = <b>OK</b>
2	Kontroll-lampa "CHECK" (2)	Röd blinkning:	<b>CHECK</b> = Stängslet ej i ordning = utgångsspänning ≤ 4000V, se bifogad bruksanvisning, möjliga felkällor (figur 2, sid. 5) <b>CHECK</b> = Felaktig jording, se bifogad bruksanvisning, möjliga felkällor (figur 2, sid. 5) och jording (sid. 4)

## Anslutningsalternativ:

### Sluten stängselkrets:

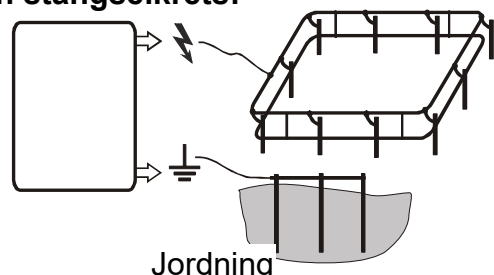

### Öppen stängselkrets:

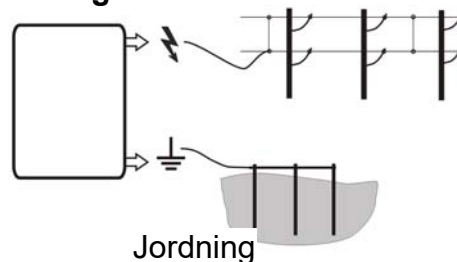

Om kontrolllampan skulle börja blinka snabbare än ca. 1x per sekund, ska apparaten stängas av genast. Den måste kontrolleras av fackman före nyinkoppling.

Enligt lag skall alla användare av Elstängsel anläggningar regelbundet kontrollera staketapparaten och staketanläggningen. Kontrollen skall utföras beroende på användningsförhållandena dock minst en gång om dagen!

- Visuell kontroll av apparat och staketanläggning
- Mätning av minimispänningen på 2500V på alla delar av staketet

**För apparaten ges 3 års garanti enligt våra garantivillkor!**

**Säkerhetsanvisningar, jordingen, driftstarten, , garantivillkor och tänkbare felkällor framgår ur den bifogade bruksanvisningen!**

## SERVICE-adressen:

Kontakta leverantören



## a.) Asennus

Kiinnitysporauksia (5) käytetään seinään asennettaessa. Laite on asennettava pystysuoraan tulenkestävään seinään liitännät alas päin, katso yllä oleva kuva vasemmalla. Laite on ulkoasennuksessa lisäksi suojeltava sateelta ja suoralta auringonsäteilyltä.

## b.) Laitteen toimintakuvas

Ota laite käyttöön **ILMAN** aitaa ja maattoa. Merkkivalot vilkkuvat sykäysten tahdissa (vihreä tai punainen). Laite on toimintavalmis. Elleivät merkkivalot vilku, on ensin tarkistettava verkkojännite tai verkkojohto. Ellei niistä löydy vikaa, teknisen asiantuntijan tulisi tarkastaa laite.

## c.) Toimintakuvas aitalaitteiston ollessa **LIITETTYNÄ** ( maa + aita)

1	<b>Merkkivalo "OK" (1)</b>	Vihreänä vilkkuva valo	Aita asianmukaisessa/ Maadoitus kunnossa = lähtöjännite > 4000V = <b>OK</b>
2	<b>Merkkivalo "CHECK" (2)</b>	Punaisena vilkkuva valo	<b>CHECK</b> = Aita viallinen = lähtöjännite ≤ 4000V, katso oheistettua käyttöohjetta, mahdolliset virhelähteet (Kuva 2, s.5) <b>CHECK</b> = Maadoitus viallinen, katso oheistettua käyttöohjetta, mahdolliset virhelähteet (Kuva 2, s.5) ja maadoitus (s.4)

## Liitäntävaihtoehdot:

### Aitalaitteisto suljettu:

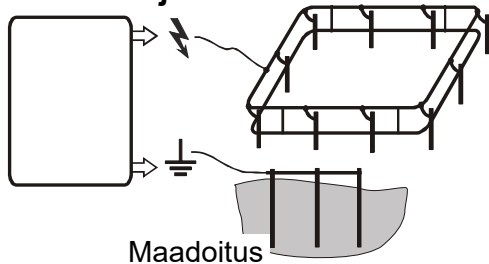

### Aitalaitteisto avoin:

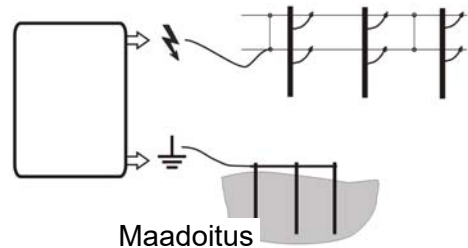

Jos merkkivalo vilkkuu nopeammin kuin n. 1 kerran sekunnissa, laite on kytkettävä heti pois päältä ja ammattihenkilön on tarkistettava se ennen uutta käyttöönottoa.

Sähköaitauksien käyttäjillä on lain mukainen velvollisuus valvoa sähköpaimenta ja aitauslaitteistoa säännöllisesti käyttöolosuhteiden mukaan, kuitenkin vähintään kerran päivässä!

- Sähköpaimenen ja aitausten silmämääräinen tarkistus.
- 2500 voltin vähimmäisjännitteen mittaaminen aidan jokaisesta kohdasta.

**Laitteella on 3 vuoden takuu takuehtojemme mukaisesti!**

**Oheisesta käyttöohjeesta löydät turvallisuusohjeet, tietoja maadoituksesta, käyttöönotosta, takuehdot sekä tietoja mahdollisista vikojen aiheuttajista!**

## HUOLTO:

Ota yhteyttä paikallisella jälleenmyyjällä.



## a.) Montering

Monteringshuller (5) er til vægmontage. Apparatet skal monteres på en lodret, brandfast væg med tilslutningerne nedad, se billedet ovenfor til venstre. Ved udendørs montering skal apparatet desuden beskyttes mod regn og direkte sollys.

## b.) Funktionsbeskrivelse

Tag apparatet i drift **UDEN** hegn og jordforbindelse. Kontrollamperne blinker i takt med impulserne (grønt eller rødt). Apparatet er funktionsdygtig. Hvis kontrollamperne ikke blinker, skal lysnetsspændingen hhv. strømledningen først kontrolleres. Hvis der ikke kan findes nogen fejl på spændingen hhv. ledningen, skal apparatet kontrolleres af en fagmand.

## c.) Funktionsbeskrivelse med **TILSLUTTET** hegnsanlæg ( jord + hegn)

1	Kontrol-lampe „OK“ (1)	Grønt blink:	Hegntilstand/ Jordforbindelse OK = udgangsspænding > 4000V = OK
2	Kontrol-lampe „CHECK“ (2)	Rødt blink	<b>CHECK</b> = Hegntilstand ikke = udgangsspænding ≤ 4000V, se vedlagte betjeningsvejledning, mulige fejlkilder (figur 2, s.5) <b>CHECK</b> = Jordforbindelse ikke, se vedlagte betjeningsvejledning, mulige fejlkilder (figur 2, s.5) og jordforbindelse (s.4)

## Tilslutningsvarianter:

### Hegnsanlæg lukket:

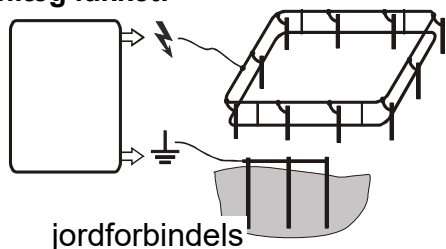

### Hegnsanlæg åbent:

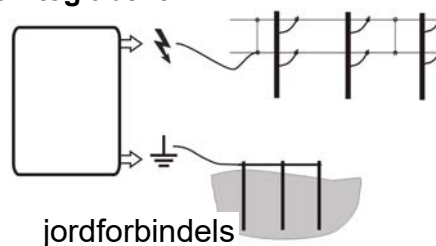

Hvis kontrollampen blinker hurtigere end ca. 1 gang pr. sekund, skal apparatet omgående frakobles og kontrolleres af en fagmand, inden det tages i brug igen.

Enhver, der driver et el-hegn, er per lov forpligtet at kontrollere el-hegns-installationen med jævnlige mellemrum, mindst en gang dagligt, under hensyntagen til driftsbetingelserne!

- Visuel kontrol af apparatet og hegnet
- Måling af minimumsspændingen på 2500 V på et hvert sted af hegne

**For dette apparat gælder der en 3-årig garanti, respektive vores garantiebetingelser!**

**Sikkerhedshenvisninger, jordforbindelse, ibrugtagning, garantiebetingelser og mulige fejlkilder finder de venligst i vedlagte betjeningsvejledning!**

## SERVICE-adresser:

Henvend dem venligst til deres forhandler.

# Apparatspesifikk bruksanvisning

-NO-

1	Kontrolllampe „OK“
2	Kontrolllampe „CHECK“
3	Jordforbindelse
4	Gjerdeforbindelse
5	Festeboringer
6	Nettkabel 230V ~

Strømgjerdeapparatet skal ikke brukes til dressur av dyr (i fjøset/stallen)!  
**Tilkopling til 230 V ~!**

## a.) Montering

Festehullene (5) brukes til veggmontasje. Apparatet skal monteres på en loddrett, brannsikker vegg med tilkoblingen pekende nedover, se bildet over til venstre. Ved utendørs montasje må apparatet i tillegg beskyttes mot regn og direkte solstråler.

## b.) Funksjonsbeskrivelse for apparatet

Start apparatet **uten** gjerde og jord. Kontroll-lampene blinker i takt med impulsene (grønn eller rød). Apparatet er funksjonsdyktig. Blinker ikke kontroll-lampene, må først nettspenningen eller nettleidingen kontrolleres. Ble det ikke funnet noen feil der, bør apparatet kontrolleres av en fagmann.

## c.) Funksjonsbeskrivelse med **TILKOBLET** gjerdeanlegg (jording + gjerde)

1	Kontrolllampe „OK“ (1)	Grønn blinking:	Gjerdets tilstand/ Jordtilstand i orden = utgangsspenning > 4000V = <b>OK</b>
2	Kontrolllampe „CHECK“ (2)	Rød blinking	<b>CHECK</b> = Gjerdets tilstand svikter = utgangsspenning ≤ 4000V, se vedlagte bruksanvisning, mulige feilkilder (figur 2, S.5)
			<b>CHECK</b> = Jordtilstand svikter, se vedlagte bruksanvisning, mulige feilkilder (figur 2, S.5) og jording (S.4)

## Tilkoblingsvarianter:

### Gjerdeanlegg lukket:

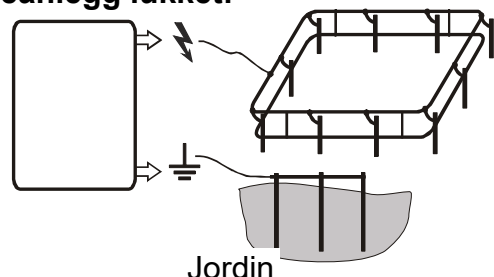

### Gjerdeanlegg åpent:

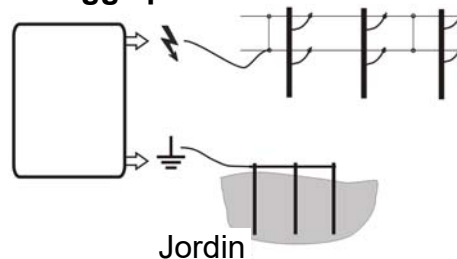

Hvis kontrolllampen blinker hurtigere enn ca. 1x pr. sekund, må man straks slå apparatet av, og det må i så fall kontrolleres av en fagmann før det settes i drift igjen.

Alle brukere som driver elektriske gjerdeanlegg er gjennom lov forpliktet til å kontrollere apparatet for det elektriske gjerdet og gjerdeanlegget med jevne mellomrom, i samsvar med bruksforholdene, men minst en gang daglig!

- Visuell kontroll av apparatet og gjerdeanlegget
- Måling av minstespenningen på 2500V i hvert punkt av gjerdet

**For dette apparatet gjelder en 3 års garanti i samsvar med våre garantivilkår!**

**Sikkerhetsinstruksjoner, instruksjoner om jording, oppstart, garantivilkår og mulige årsaker til feil finner du i den vedlagte bruksanvisningen!**

## SERVICE-adresser:

Vennligst henvend deg til din spesialiserte forhandler.

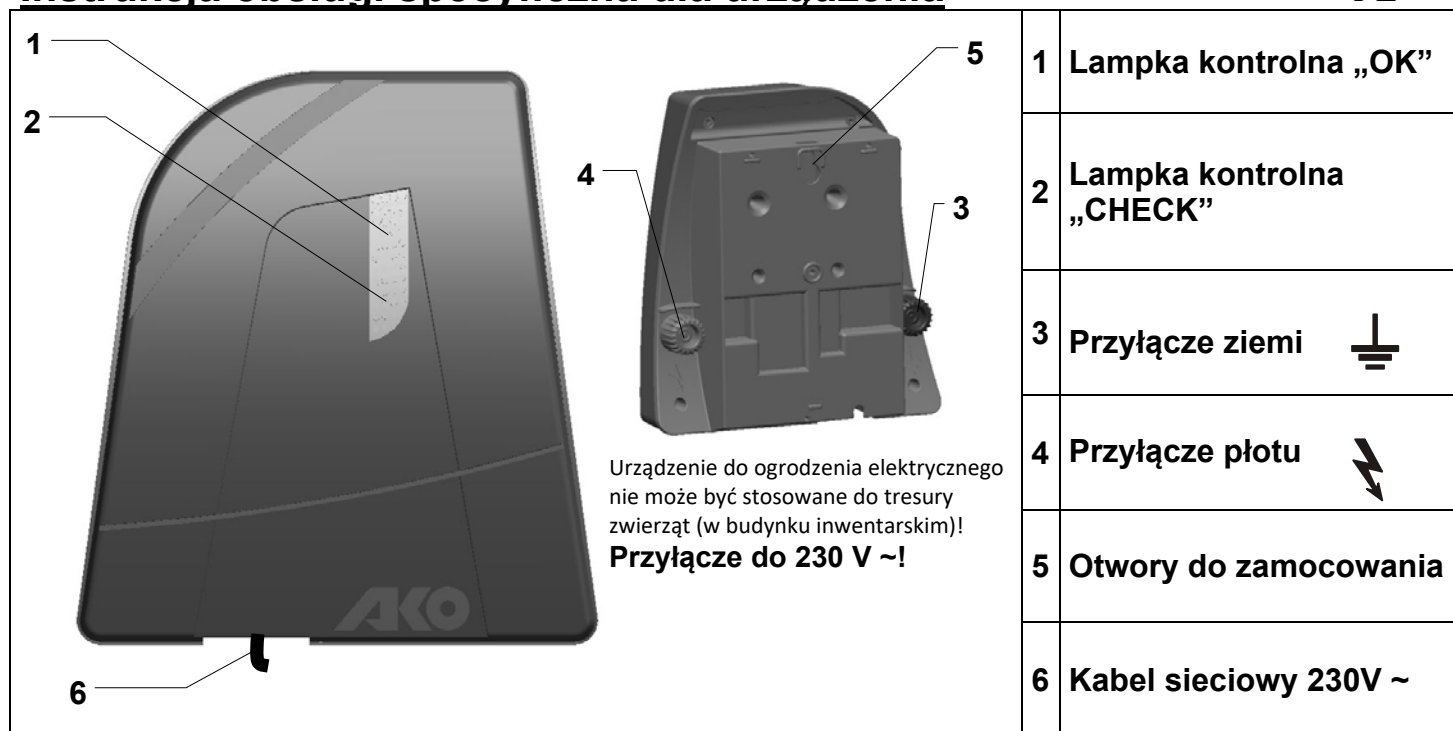

## a.) Montaż

Otwory montażowe (5) służą do montażu na ścianie. Urządzenie należy montować na pionowej ogniotrwałej ścianie przyłączami w dół, patrz na ilustracji powyżej z lewej strony. W przypadku montażu na wolnym powietrzu urządzenie musi być dodatkowo chronione przed deszczem i bezpośrednim działaniem promieni słonecznych.

## b.) Opis działania urządzenia

Uruchomić urządzenie **BEZ** ogrodzenia i uziemienia. Lampki kontrolne migają w rytmie impulsów (na zielono lub czerwono). Urządzenie jest sprawne. Jeśli lampki kontrolne nie migają, należy najpierw sprawdzić napięcie sieci lub przewody sieciowe. Jeśli nie można znaleźć tam usterki, należy zlecić sprawdzenie urządzenia fachowcowi.

## c.) Opis działania przy **PODŁĄCZONYM** ogrodzeniu (uziemienie + ogrodzenie)

1	Lampka kontrolna „OK“ (1)	Miga na zielono:	Stan ogrodzenia/ uziemienie prawidłowy = napięcie wyjściowe > 4000V = OK
2	Lampka kontrolna „CHECK“ (2)	Miga na czerwono	<b>CHECK</b> = Stan ogrodzenia wadliwy = napięcie wyjściowe ≤ 4000V, patrz załączona instrukcja obsługi, możliwe źródła usterek (Rysunek 2, str 5) <b>CHECK</b> = Stan ogrodzenia wadliwy, patrz załączona instrukcja obsługi, możliwe źródła usterek (rysunek 2, str.5) i uziemienie (str.4)

## Warianty podłączenia:

### Instalacja ogrodzenia zamknięta:

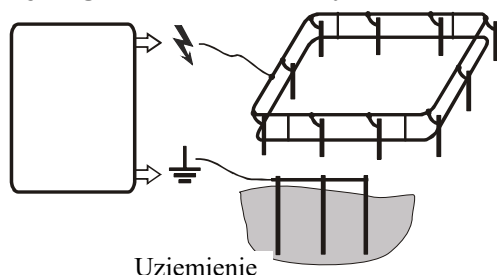

Uziemienie

### Instalacja ogrodzenia otwarta:

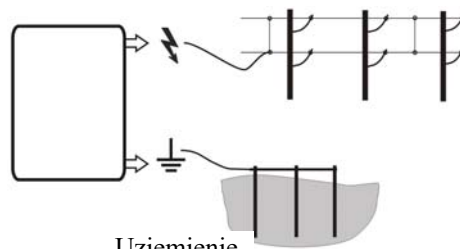

Uziemienie

Jeśli lampka kontrolna miga szybciej niż 1x na sekundę, należy natychmiast wyłączyć urządzenie i przed ponownym włączeniem zlecić jego sprawdzenie fachowcowi.

Każdy użytkownik ogrodzenia elektrycznego jest zobowiązany ustawowo do regularnej kontroli urządzenia ogrodzenia i całego ogrodzenia zgodnie z warunkami zastosowania, przynajmniej raz dziennie!

- Kontrola wizualna urządzenia i ogrodzenia
- Pomiar napięcia minimalnego 2500 V na każdym miejscu ogrodzenia

**Dla tego urządzenia obowiązuje gwarancja na okres 3 lat, zgodnie z naszymi warunkami transakcji!**

**Wskazówki dotyczące bezpieczeństwa, uziemienia, uruchomienia, warunki gwarancji oraz możliwe źródła usterek są podane w załączonej instrukcji obsługi!**

## Adresy serwisu:

Prosimy zwracać się do Państwa specjalistycznych sprzedawców.



# Készüléktől függő kezelési útmutatás

-HU-



A mezei kerítéskészüléket (az istállóban) tilos állatedző Gépként használni!  
**Csatlakozás 230 V ~ feszültséghez**

1	ellenőrző lámpa „OK”
2	ellenőrző lámpa „CHECK”
3	Földcsatlakozás
4	Kerítés-csatlakozás
5	Rögzítő furatok
6	Hálózati kábel 230 V ~

## a.) Összeszerelés

A rögzítő furatok (5) fali felszerelésre szolgálnak. A készüléket függőleges, tűzbiztos falra kell felszerelni, a csatlakozókkal lefelé, lásd a fenti baloldali képet. Külső szerelés esetén a készüléket még esőtől és közvetlen napsütéstől óvni kell.

## b.) A készülék működési leírása

A készüléket kerítés és földelés **NÉLKÜL** beüzemeltetni. Az ellenőrzőlámpák az impulzus ütemének megfelelően (zölden vagy pirosan) villog. A készülék működőképes állapotban van. Amennyiben az ellenőrzőlámpák nem villognak, úgy először a hálózati feszültséget, illetve a hálózati vezetékét felül kell vizsgálni. Ha ezeken a helyeken hibát nem észleltek, akkor a készüléket szakember által kell felülvizsgáltatni.

## c.) Működési leírás CSATLAKOZÓ kerítésrendszerrel (föld + kerítés)

1	Ellenőrzőlámpa „OK” (1)	Zöld villogás:	A kerítés/ földelés állapota rendben van = Kimenő fezsültség > 4000 V = OK
2	Ellenőrzőlámpa „CHECK” (2)	Piros villogás:	<b>CHECK</b> = A kerítés állapota hibás = Kimenő fezsültség ≤ 4000 V, lásd a mellékelt használati utasítást, lehetséges hibaforrások ( 2-es vázlat, 5. old.) <b>CHECK</b> = A földelési állapot hibás, lásd a mellékelt használati utasítást, lehetséges hibaforrások ( 2-es vázlat, 5. old. ) és földelés (4. old.)

## Csatlakozási változatok:

### Zaunanlage geschlossen:

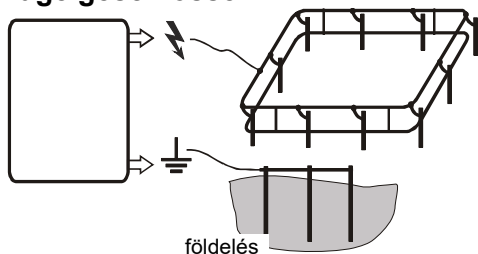

### Zaunanlage offen:

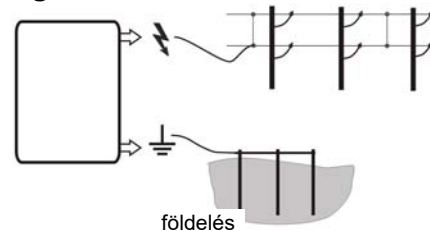

Ha az ellenőrző lámpa gyorsabban villog, mint 1 x másodpercenként, akkor a készüléket azonnal kapcsolja ki és visszakapcsolás előtt azt szakember ellenőrizze.

Az elektromos villanypásztor kerítés használóját a törvény kötelezi arra, hogy kerítés berendezését rendszeresen, a használati körülményeknek megfelelően naponta legalább egy alkalommal az alábbi módon ellenőrizze:

- az elektromos villanypásztor kerítés és készülékének szemrevételezése
- a kerítés minden pontján a 2500 V minimális feszültség meglétének mérése.

Ehhez a készülékhez az üzleti feltételeink szerinti 3-éves garancia jár.

Kérjük, hogy a biztonsági útmutatásokat, földelést, üzembe helyezést, garanciális feltételeket és a lehetséges hibaforrásokat tekintse meg a mellékelt kezelési útmutatóban!

## Szerviz címek:

Kérjük, forduljon a szaktereskedőjéhez.



1	Kontrolka „OK“
2	Kontrolka „CHECK“
3	Uzemnenie
4	Pripojenie plotu
5	Montážne otvory
6	Sieťový kábel 230V ~

## a.) Montáž

Upevňovacie otvory (5) slúžia pre montáž na stenu. Prístroj je potrebné namontovať na kolmú, ohňovzdornú stenu s prípojami smerujúcimi nadol, pozri obrázok vyššie vľavo. Pri montáži vonku je prístroj potrebné následne chrániť pred dažďom a priamym slnečným žiarením.

## b.) Popis funkcie prístroja

Prístroj uveďte do prevádzky **BEZ** zapojenia plotu a zeme. Ak kontrolky blikajú v takte impulzov (na zeleno alebo na červeno), potom je prístroj funkčný. Ak kontrolky neblinkajú, je potrebné najprv skontrolovať sieťové napätie, prípadne sieťové vedenie. Ak na nich nemožno nájsť žiadnu chybu, prístroj musí skontrolovať odborník.

## c.) Popis funkcie prístroja s **PRIPOJENÝM** zariadením oplatenia (uzemnenie + plot)

1	Kontrolka „OK“ (1)	Zelené blikanie	Plot je v poriadku/ uzemnenie = výstupné napätie > 4000V = OK
2	Kontrolka „CHECK“ (2)	Červené blikanie	<b>CHECK</b> = Plot nefunguje správne = výstupné napätie ≤ 4000V, v priloženom návode na prevádzku pozrite možné príčiny chýb (obrázok 2, strana 5) <b>CHECK</b> = Uzemnenie nefunguje správne, v priloženom návode na prevádzku pozrite možné príčiny chýb (obrázok 2, strana 5) a uzemnenie (strana 4)

## Variety pripojenia:

### Uzatvorený plot:

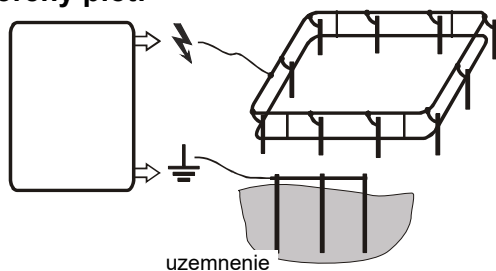

### Otvorený plot:

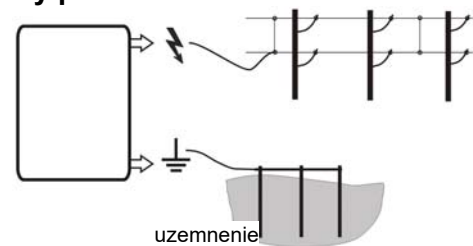

Ak kontrolné svetlo bliká rýchlejšie ako asi 1x za sekundu, zariadenie okamžite vypnite a pred opätovným uvedením do prevádzky nechajte zariadenie skontrolovať odborníkovi.

Každý prevádzkovateľ elektrického oplatenia je zo zákona povinný v závislosti od prevádzkových podmienok pravidelne napájacie zariadenie a plot kontrolovať, minimálne však raz denne!

- Vizuálna kontrola zariadenia a ohrady
- Meranie minimálneho napätia 2500V v každom bode plotu

**Toto zariadenie má záručnú lehotu 3 roky v zmysle našich záručných podmienok!**

**Bezpečnostné pokyny, uzemnenie, uvedenie do prevádzky, záručné podmienky a možné príčiny poruchy nájdete prosím v návode na obsluhu!**

## SERVISNÉ adresy:

Obráťte sa prosím na svojho špecializovaného predajcu.

# Návod k obsluze daného typu zařízení

-CS-



## a.) Montáž

Přípevňovací otvory (5) slouží k montáži na stěnu. Přístroj musí být namontován na svislou, nehořlavou stěnu s připojením směrem dolů, viz obrázek vlevo nahoře. Při venkovní montáži se zařízení musí navíc chránit před deštěm a přímým slunečním zářením.

## b.) Popis funkce přístroje

Uvedte zařízení do provozu **BEZ** plotu a zeminy. Kontrolky blikají v taktu impulsů (zeleně nebo červeně). Zařízení je funkceschopné. Pokud kontrolky neblíkají, musí se napřed zkontrolovat síťové napětí popř. přívod sítě. Pokud tam nelze najít chybu, měl by zařízení zkontrolovat odborník.

## c.) Popis funkce přístroje s **PŘIPOJENÝM** zařízením plotu (země + plot)

1	kontrolka „OK“ (1)	zelené blikání	stav v plotu/ zemnění v pořádku - výstupní napětí > 4000 V = OK
2	kontrolka „CHECK“ (2)	červené blikání	<b>CHECK</b> = stav plotu chybný = výstupní napětí ≤ 4000 V, viz připojený provozní manuál, možné zdroje chyb (obrázek 2, str. 5) <b>CHECK</b> = stav zemnění vadný, viz připojený provozní manuál, možné zdroje chyb (obrázek 2, str. 5) a zemnění (str. 4)

## Variety připojení:

### Zařízení plotu uzavřené:

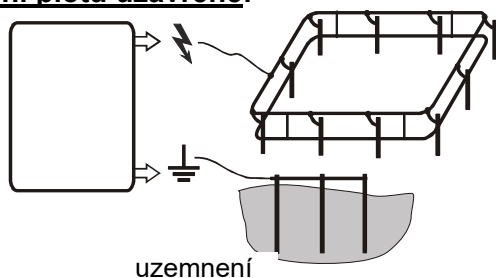

### Zařízení plotu otevřené:

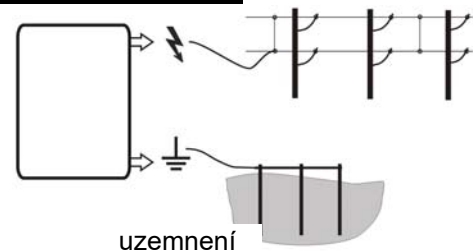

Pokud kontrolka bliká rychleji než cca 1x za sekundu, neprodleně zařízení vypněte. Před jeho opětovným uvedením do provozu je musí zkontrolovat odborník.

Každý provozovatel elektrických plotů je povinen provádět pravidelné kontroly napáječe a plotu v závislosti na provozních podmínkách, nejméně jednou denně!

- Prohlídka napáječe a hrazení
- Měření minimálního napětí 2500 V na každém místě hrazení

**Pro toto zařízení je poskytována tříletá záruka v souladu s našimi záručními podmínkami!**

**Pokyny pro bezpečnost, uzemnění, informace o záručních podmínkách a možných zdrojích závad naleznete v příloženém návodu k použití!**

## Servisní adresy:

KAMÍR a Co spol. s r. o., Ferd. Pakosty 1148, 395 01 Pacov, Tel. 565 442 959, Email: [servis@kamir.cz](mailto:servis@kamir.cz)

# Upute za rukovanje uređajem određene izvedbe

-HR-

1	Kontrolna žaruljica „OK“
2	Kontrolna žaruljica „CHECK“
3	Priključak za uzemljenje
4	Priključak za ogradu
5	Rupe za pričvršćivanje
6	Mrežni kabel 230V ~

Električna ograda ne smije se rabiti kao elektrošoker za životinje (u štali)!

**Priključak na 230 V ~!**

## a.) Montaža

Rupe za pričvršćivanje (5) služe za zidnu montažu. Uređaj se mora montirati na okomiti vatrootporni zid s priključcima prema dolje, vidi gornju sliku lijevo. Kod vanjske montaže uređaj mora dodatno biti zaštićen od kiše i izravnog sunčevog zračenja.

## b.) Opis funkcija uređaja

Uređaj stavite u pogon **BEZ** priključivanja ograde i uzemljenja. Kontrolne žaruljice trepere u taktu impulsa (zeleno ili crveno). Uređaj je spreman za rad. Ukoliko kontrolne žaruljice ne trepere, mora se najprije provjeriti mrežni napon odnosno priključak na mrežu. Ukoliko se tamo ne može pronaći greška, uređaj treba dati na pregled stručnoj osobi.

## c.) Opis funkcija sa **PRIKLJUČENOM** ogradom (uzemljenje + ogradom)

1	Kontrolna žaruljica „OK“ (1)	Zeleno treperenje:	Stanje ograde/ uzemljenje je u redu = izlazni napon > 4000 V = OK
2	Kontrolna žaruljica „CHECK“ (2)	Crveno treperenje:	<b>CHECK</b> = Ograda nije u ispravnom stanju = izlazni napon ≤ 4000 V, vidi priložene Upute za rukovanje, Mogući izvori grešaka (slika 2, strana 5) <b>CHECK</b> = Uzemljenje nije u ispravnom stanju, vidi priložene Upute za rukovanje, Mogući izvori grešaka (slika 2, strana 5) i Uzemljenje (strana 4)

## Priključne varijante:

### Ograda je zatvorena:

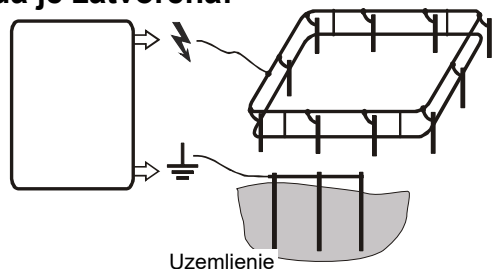

### Ograda je otvorena:

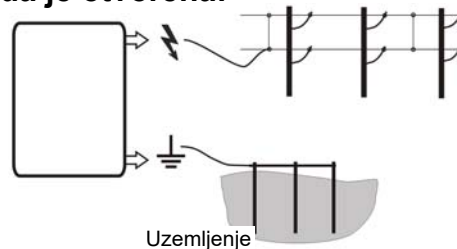

Ukoliko kontrolna žaruljica treperi brže nego jednom u sekundi, uređaj treba odmah isključiti i podvrgnuti ga stručnom pregledu prije ponovnog stavljanja u rad.

Svaki korisnik električnih ograda je zakonski obavezan da uređaj za električnu ogradu kao i samu ogradu redovito provjerava shodno odredbama o primjeni, najmanje jednom dnevno!

- vizualna provjera uređaja i ograde
- mjerenje minimalnog napona od 2500 V na čitavoj ogradi

**Za ovaj uređaj važi trogodišnje jamstvo, u skladu sa našim jamstvenim uvjetima!**

**Sigurnosne naputke, upute za uzemljenje i puštanje u rad, jamstvene uvjete i opise mogućih izvora grešaka naći ćete u priloženim Uputama za rukovanje!**

## SERVISNE adrese:

Obratite Vašem specijaliziranom prodavaču.

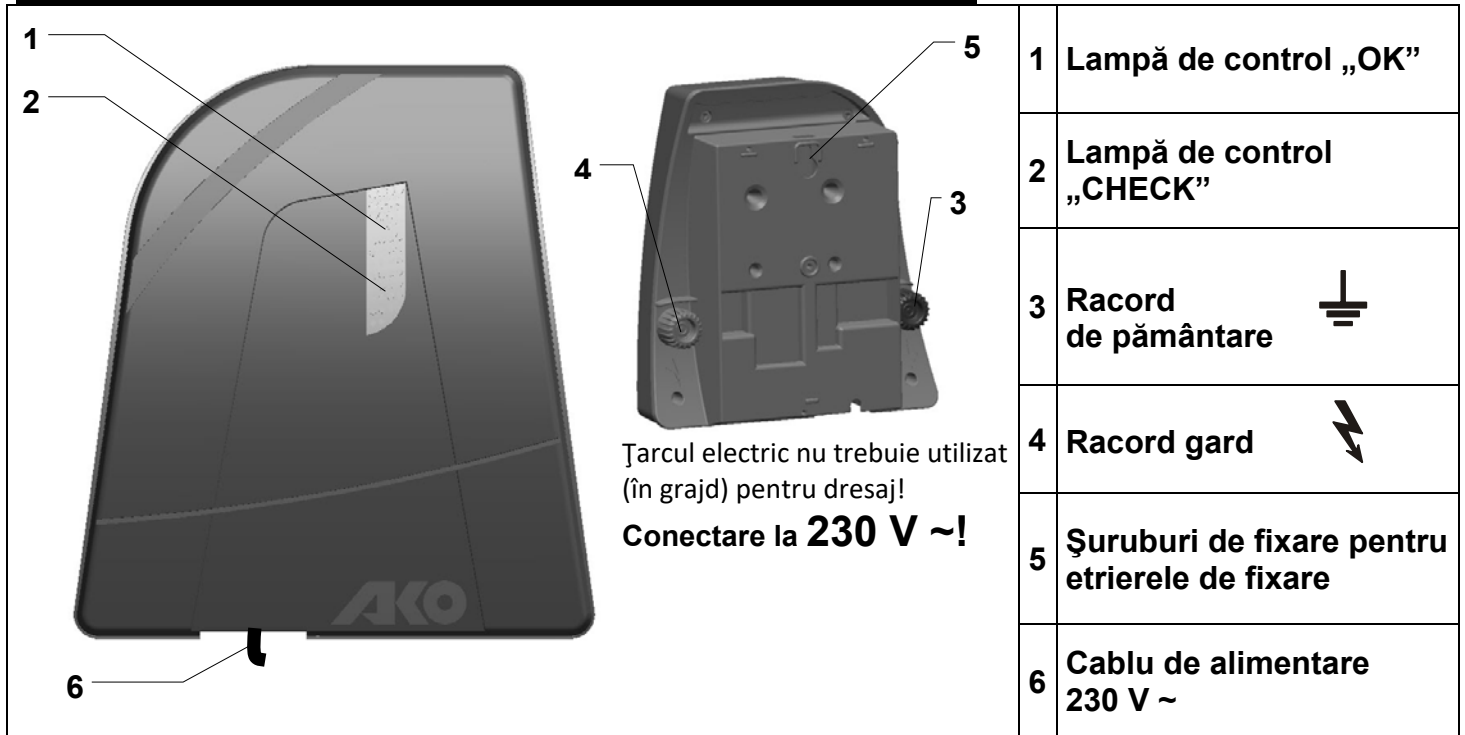

## a.) Montare

Orificiile de fixare (5) sunt utilizate pentru montarea pe perete. Aparatul trebuie să fie montat pe un perete vertical, ignifug cu racordurile în jos, vezi imaginea de stânga sus. În cazul montajului exterior aparatul trebuie să fie protejat de ploaie și de razele directe ale soarelui.

## b.) Descrierea funcționării aparatului

Punerea în funcțiune a aparatului **FĂRĂ** gard și pământare. Lămpile de control luminează intermitent în ritmul impulsurilor (verde sau roșu). Aparatul este pregătit de funcționare. Dacă lămpile de control nu se aprind intermitent, atunci trebuie verificată tensiunea de alimentare resp. cablul de alimentare. Dacă acolo nu se poate detecta o defecțiune, atunci aparatul ar trebui verificat de către un specialist.

## c.) Verificarea funcționării cu instalație de îngrădire RACORDATĂ (pământare + gard)

1	Lampă de control „OK” (1)	Luminare verde intermitent	Starea gardului/ pământare în ordine = tensiune de ieșire > 4000 V = OK
2	Lampă de control „CHECK”(2)	Luminare roșu intermitent	<b>CHECK</b> = Starea gardului defectă = tensiune de ieșire ≤ 4000 V, vezi manualul de utilizare anexat, posibile surse ale defecțiunilor (figura 2, pagina 5) <b>CHECK</b> = Starea de pământare defectă, vezi manualul de utilizare anexat, posibile surse ale defecțiunilor (figura 2, pagina 5) și pământare (pagina 4)

## Variante de racordare:

### Instalație de îngrădire închisă:

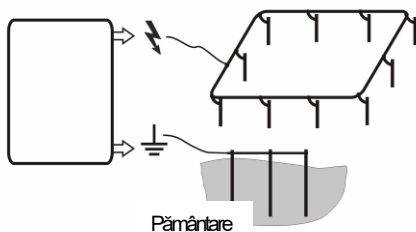

### Instalație de îngrădire deschisă:

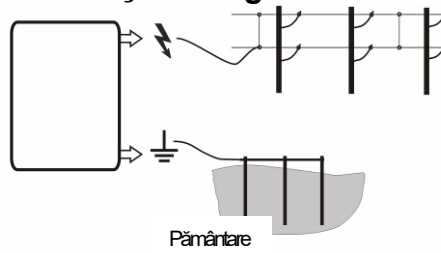

În situația în care lămpile de control luminează intermitent mai rapid de aproximativ 1x pe secundă, atunci aparatul trebuie imediat oprit și verificat de către un specialist înainte de repunerea în funcțiune.

Fiecare utilizator de instalații de electrificare a gardurilor este obligat prin lege să verifice cel puțin o dată pe zi aparatul de electrificare și instalația gardului, conform condițiilor de exploatare!

- Verificare vizuală a aparatului și a instalației gardului.
- Măsurarea tensiunii minime de 2500 V în fiecare punct al gardului

**Pentru acest aparat este valabilă o perioadă de garanție de 3 ani în conformitate cu condițiile noastre de garanție!**

**Indicațiile cu privire la siguranță, pământare, punere în funcțiune, condițiile de garanție și posibilele surse ale defecțiunilor trebuie consultate din manualul de utilizare anexat!**

## Adrese de SERVICE:

Va rugam sa va adresati reprezentantului de specialitate



1	Контрольная лампа „ОК“
2	Контрольная лампа „СЧЕСК“
3	Заземление
4	Подсоединение изгороди с максимальной энергией
5	Крепежное отверстие
6	Сетевой кабель 230В~

Импурсатор питания пастбищной электроизгороди запрещается использовать (в стойле) для обучения животных!

**Подсоединение к 230 В ~!**

### а.) Монтаж

Крепежные отверстия (5) служат для настенного монтажа. Устройство необходимо монтировать на вертикальной, огнестойкой стене подключениями вниз, см. рисунок вверху слева. При уличном монтаже дополнительно необходимо защитить прибор от дождя и прямых солнечных лучей.

### б.) Описание функционирования устройства

Ввод устройства в эксплуатацию **БЕЗ** изгороди и земли. Контрольные лампы мигают с частотой импульсов (зеленый или красный). Устройство готов к работе. Если контрольные лампы не мигают, то сначала необходимо проверить сетевое напряжение или сетевой провод. Если там неисправность не обнаружена, то необходимо поручить специалисту его проверку.

### с.) Функциональное описание с ПОДКЛЮЧЕННОЙ изгородью (земля + забор)

1	Контрольная лампа „ОК“ (1)	Зеленое мигание:	Состояние изгороди/ заземления в порядке = выходное напряжение > 4 000 В = <b>ХОРОШО</b>
2	Контрольная лампа „СЧЕСК“ (2)	Красное мигание	<p><b>проверить</b> = Состояние изгороди ненадлежащее = выходное напряжение ≤ 4 000 В, см. прилагаемое руководство по обслуживанию, возможные причины неисправности (рис. 2, S.5)</p> <p><b>проверить</b> = Состояние заземления ненадлежащее, см. прилагаемое руководство по обслуживанию, возможные причины неисправности (рис. 2, стр. 5) и заземление (стр. 4)</p>

### Варианты подключения:

#### Изгородь закрыта:

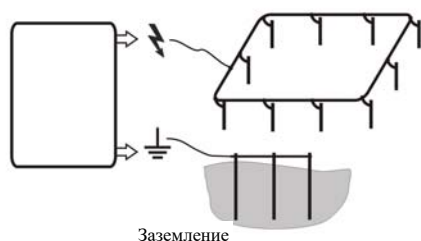

#### Изгородь открыта:

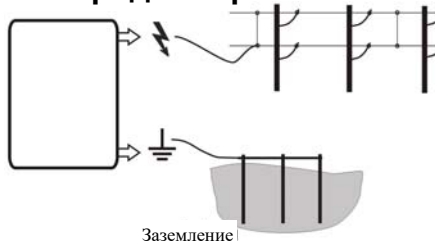

Если контрольная лампа мигает с частотой более прим. 1 раз в секунду, то следует немедленно отключить устройство и перед повторным вводом в эксплуатацию поручить специалисту его проверку.

Любой пользователь электроизгороди обязан по закону регулярно контролировать как саму изгородь, так и её оборудование в соответствии с условиями использования, по меньшей мере один раз в день!

- Визуальная проверка оборудования и изгороди.
- Измерение минимального напряжения 2 500 В в каждой точке изгороди

**На это устройство дается 3-летняя гарантия в соответствии с нашими условиями гарантии!**

**Указания по технике безопасности, заземление, ввод в эксплуатацию, условия гарантии и возможные причины неисправности приводятся в прилагаемом руководстве по обслуживанию!**

#### Адреса СЕРВИСА:

Пожалуйста, обратитесь к своему дилеру



# Navodila za uporabo te naprave

-SI-

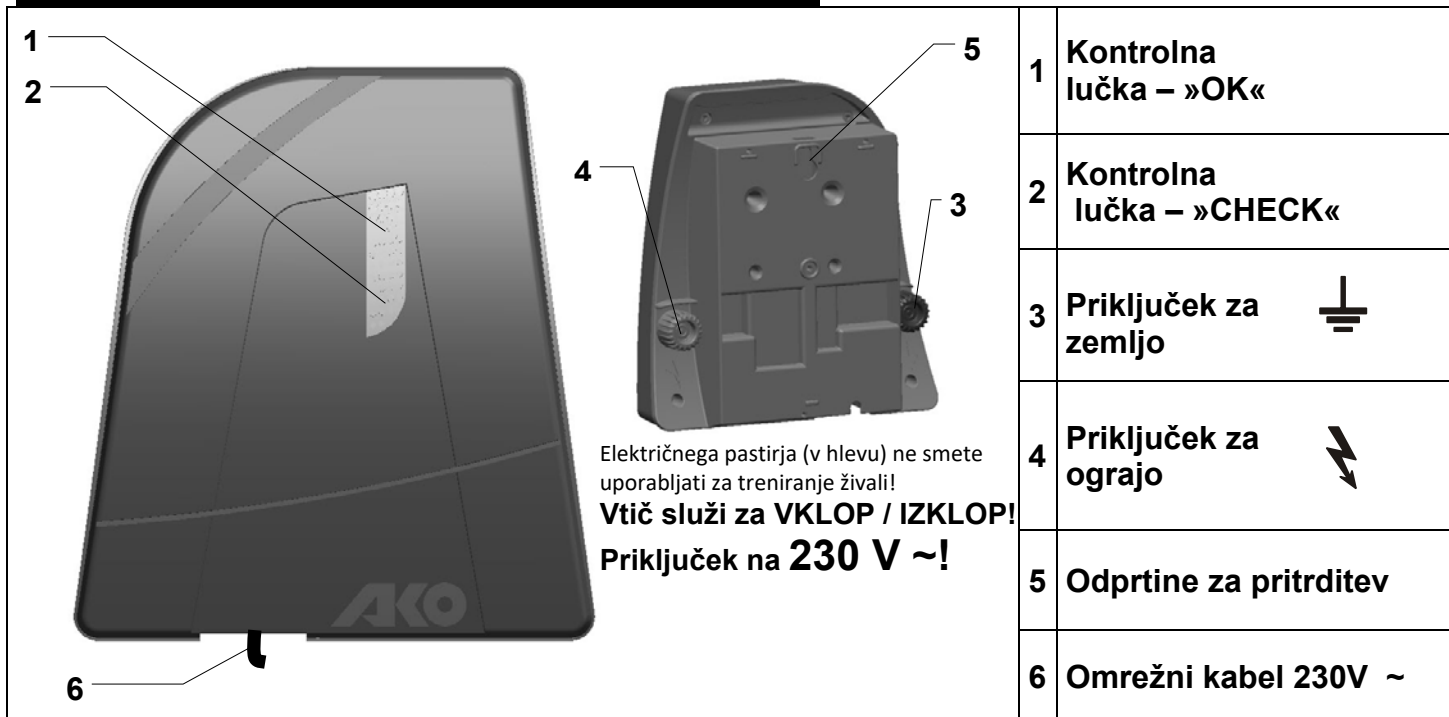

## a.) Montaža

Odprtine za pritrditev (5) služijo montaži na steno. Napravo morate namestiti na navpično, proti ognju odporno steno, s priključki obrnjenimi navzdol. Glejte zgornjo sliko na levi. Pri montaži zunaj mora biti naprava dodatno zavarovana pred dežjem in direktnimi sončnimi žarki.

## b.) Opis funkcij naprave

Zaženite napravo **BREZ** ograje in zemlje. Kontrolne lučke utripajo v taktu impulzov (zeleno ali rdeče). Naprava deluje. Če kontrolne lučke ne utripajo, je treba najprej preveriti omrežno napetost oz. napeljavo. Če tam ne najdete napake, mora aparat pregledati strokovnjak.

## c.) Opis funkcij s PRIKLJUČENO ograjo (zemlja + ograja)

1	Kontrolna lučka – »OK« (1)	Utripa zeleno:	Stanje ograje/ ozemljitve je v redu = izhodna napetost > 4000V = <b>OK</b>
2	Kontrolna lučka – »CHECK« (2)	Utripa rdeče	<b>CHECK</b> = Stanje ograje pomanjkljivo = izhodna napetost ≤ 4000V, glejte priložena navodila za uporabo, možni viri napake (slika 2, str.5) <b>CHECK</b> = Stanje ozemljitve pomanjkljivo, , glejte priložena navodila za uporabo, možni viri napake (slika 2, str.5) in ozemljitev (str.4)

## Možnosti priključitve:

### Ograja zaprta:

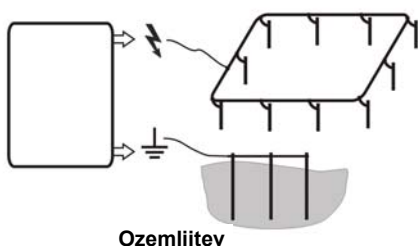

### Ograja odprta:

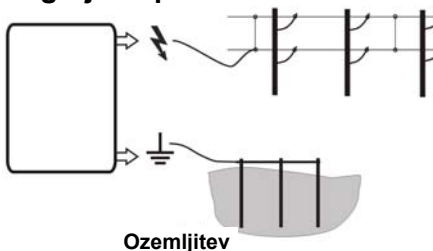

Če kontrolna lučka utripa hitreje kot 1x na sekundo, je napravo treba takoj izklopiti in jo mora pred ponovnim zagonom pregledati strokovnjak.

Vsak uporabnik električne ograje zakonsko dolžan redno in skladno z navodili pregledovati ograjo in instalacijo, in sicer najmanj enkrat dnevno!

- Vizualni pregled naprave in instalacije.
- Meritev najnižje napetosti 2500 V na vsakem mestu ograje

**Za to napravo velja 3-letna garancija v skladu z našimi garancijskimi pogoji!**

**Varnostne napotke, ozemljitev, zagon, garancijske pogoje in možne vire napak si poglejte v priloženih navodilih za uporabo!**

## Naslovi SERVISOV:

Prosimo, obrnite se na vašega prodajalca

# Seadmepõhine kasutusjuhend

-EE-



## a.) Montaaž

Monteerige kinnitused (5) all, vaata eelnevat joonist vasakul. Väliühendustes paigaldamisel tuleb seadet täiendavalt kaitsta vihma ja otsese päikesekiirguse eest.

## b.) Seadme talitluse kirieludus

Võtke seade käitusse **ILMA** elektritara ja maanduseta. Märkulambid vilguvad impulsi taktis (roheliselt või punaselt). Seade on töökorras. Kui märkulambid ei vilgu, tuleb esmalt kontrollida toitepinget või toitekaablit. Kui nendes viga ei leita, tuleb lasta seadet spetsialistil kontrollida.

## c.) Talitluse kirieludus **ÜHENDATUD** elektritara (maandus + elektritara) korral

1	<b>Märkulamp OK (1)</b>	Roheline vilkumine:	Elektritara seisukord/ maandusolek korras = väljundpinge > 4000V = <b>OK</b>
2	<b>Märkulamp CHECK (2)</b>	Punane vilkumine	<b>CHECK</b> = elektritara pinge ≤ 4000 V, vaata kaasasolevat kasutusjuhendit, võimalikud veaallikad (joonis 2, lk 5) ja maandus (lk 4) <b>CHECK</b> = maandusolek defektne, vaata kaasasolevat kasutusjuhendit, võimalikud veaallikad (joonis 2, lk 5) ja maandus (lk 4)

## Ühendusvõimalused:

### Elektritara suletud:

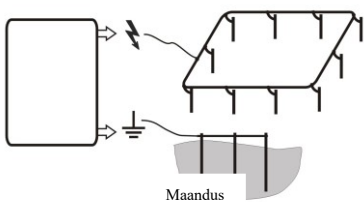

### Elektritara avatud:

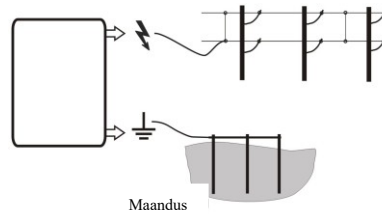

Kui märkulamp vilgub kiiremini kui umbes 1x sekundis, tuleb seade koheselt välja lülitada ja lasta enne taaskasutuselevõtmist spetsialisti poolt kontrollida.

Iga elektritara kasutaja on seaduse järgi kohustatud elektritara ja seadet regulaarselt vähemalt kord päevas ja vastavalt kasutustingimustele kontrollima!

- Teostage seadme ja elektritara visuaalne kontrollimine.
- Mõõtke vähimat pinget 2500 V elektritara igas kohas

Sellele seadmele kehtib meie garantiitingimuste järgi 3-aastane garantiil! Ohutusjuhiseid, maandust, kasutuselevõtmist, garantiitingimusi ja võimalikke veaallikaid vaadake palun kaasasolevast kasutusjuhendist!

## TEENINDUS- aadressid:

Palun pöörduge oma müügiesindaja poole

# Konkrētās ierīces lietošanas instrukcija

-LV-

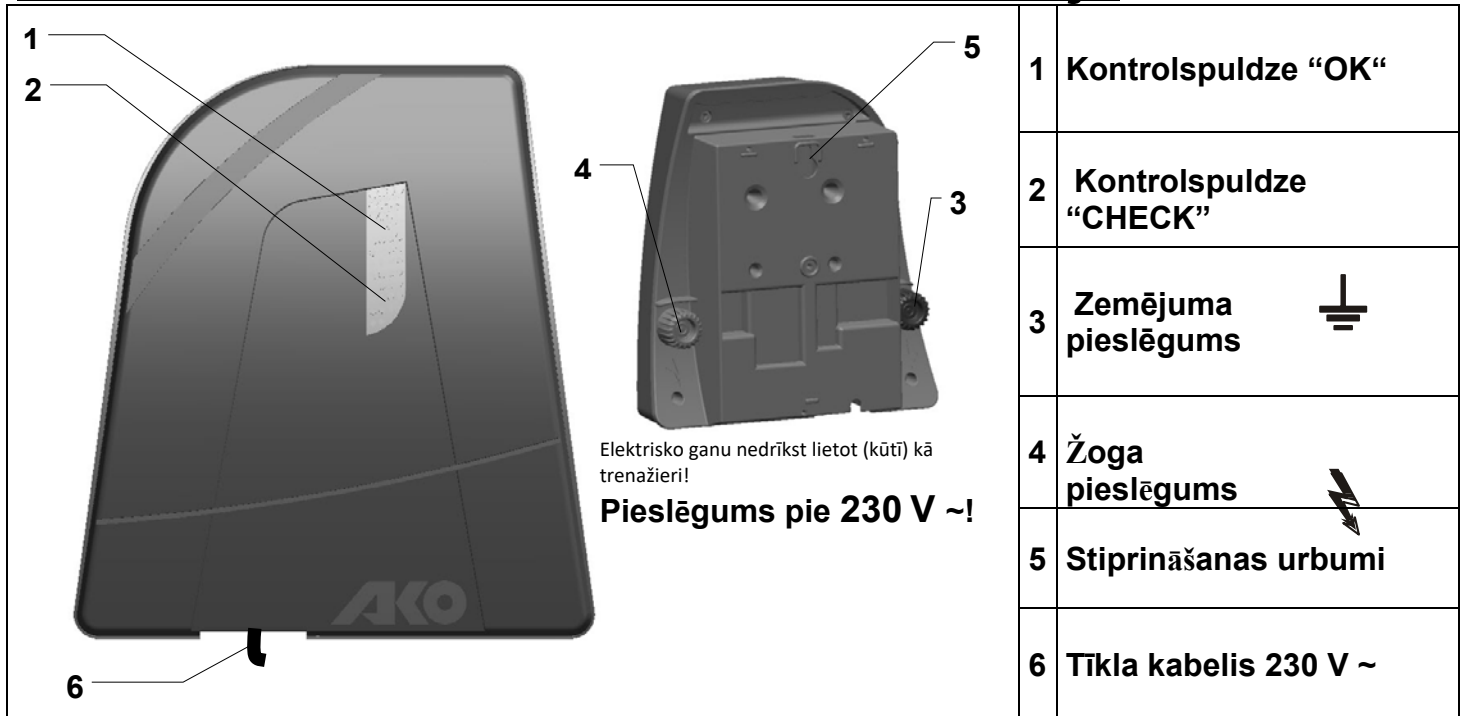

## a) Montāža

Stiprināšanas urbumu (5) montāža apakšā, skat. augšējo attēlu pa kreisi. Montāžā ārā ierīce papildus jāsigarā no lietus un tiešiem saules stariem.

## b) Ierīces darbības apraksts

Sāciet lietot ierīci **BEZ** žoga un zemējuma. Kontrolspuldzes mirgo impulsu ciklā (zaļā vai sarkanā krāsā). Ierīce ir darba kārtībā. Ja kontrolspuldzes nemirgo, vispirms jāpārbauda tīkla spriegums vai tīkla pievads. Ja tur nevar atrast kļūdu, ierīce jāpārbauda speciālistam.

## c) Darbības apraksts ar PIESLĒGTU žoga sistēmu (žogs + zemējums)

1	<b>Kontrolspuldze OK (1)</b>	Mirgo zaļā krāsā:	Žoga stāvoklis/zemējuma stāvoklis kārtībā = izejas spriegums >4000 V = <b>OK</b>
2	<b>Kontrolspuldze CHECK</b>	Mirgo sarkanā krāsā	<b>CHECK</b> = žoga spriegums ≤4000 V, skat. pievienoto lietošanas instrukciju, iespējamie kļūdu avoti (2. att. 5. lpp.) un zemējums <b>CHECK</b> = kļūdainais zemējuma stāvoklis, skat. pievienoto lietošanas instrukciju, iespējamie kļūdu avoti (2. att., 5. lpp.) un zemējums (4. lpp.)

Pieslēguma varianti:

### Pieslēgta žoga sistēma:

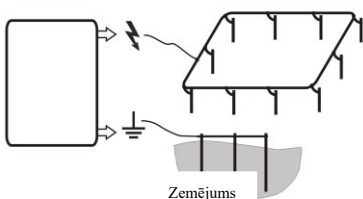

### Atvērta žoga sistēma:

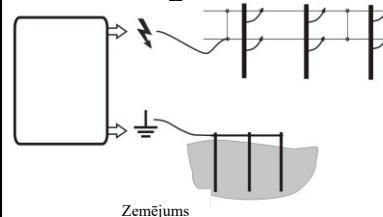

Ja kontrolspuldzes mirgo ātrāk nekā apm. 1x sekundē, ierīce uzreiz jāizslēdz un pirms lietošanas atsākšanas jāpārbauda speciālistam.

Katram elektriskā žoga sistēmu lietotājam ir likumā noteikts pienākums regulāri, atbilstoši lietošanas nosacījumiem, vismaz reizi dienā kontrolēt elektrisko ganu un žoga sistēmu!

- Ierīces un žoga sistēmas vizuāla pārbaude.
- Minimālā sprieguma 2500 V mērīšana katrā žoga vietā.

Uz šo ierīci attiecas 3 gadu garantija atbilstoši mūsu garantijas nosacījumiem! Drošības norādījumus, par zemējumu, lietošanas sākšanu, kā arī garantijas nosacījumus un iespējamās kļūdu avotus skat. pievienotajā lietošanas instrukcijā!

## SERVISA adreses :

sazinieties ar specializēto tirgotāju!